

-duyar-
motorpompa®

Her il ve ilçede yetkili servis



2026

FİYAT KATOLOĞU



Türkiye'nin Motor ve Pompa Yedek Parça Lideri



Türkiye'nin Her Yerinde
50'ye Yakın Servis Ağı

0232 449 16 46 Satış
0232 433 63 36 Satış
0232 433 25 82 Satış
0232 449 14 72 Satış
0533 658 81 68 Satış
0532 211 67 96 Muhasebe

Lütfen Arayınız Mesajlara Bakamıyoruz...

Tipografik ve görsel hatalardan firmamız sorumlu değildir.
Bazı görseller temsildir. Gerçeği ile farklılıklar gösterebilir.
Önceden haber vermeksizin değişiklik yapma hakkımız saklıdır.
Fiyatlar KDV ve nakliye dahil değildir.



İÇİNDEKİLER

Marka	Ürün Adı	Sayfa
CITY PUMPS CITY PUMPS CITY PUMPS CITY PUMPS CITY PUMPS	DOMESTİK-ENDÜSTRİYEL - ELEKTROPOMPALAR - ATIKSU POMPALARI - DRENAJ POMPALARI - KESON KUYU POMPALARI	4-16
DUYAR	- ATIK SU TERFİ İSTASYONLARI	17
TEKNOPLASTİK	-SIVI SEVİYE ŞALTERLERİ (FLATÖR)	18
DUYAR	- TOPLU TİP ATIK SU ÇEKVALFLERİ	19
E-TECH E-TECH E-TECH E-TECH E-TECH	- DOMESTİK-ENDÜSTRİYEL - KOMPLE PASLANMAZ -YATAY MİLLİ ELEKTROPOMPALAR -DÜŞEY MİLLİ İNLINE ELEKTROPOMPALAR -KESON KUYU POMPALARI	21-33
DUPUMPS DUPUMPS	- İN LİNE POMPALAR(MOTORLU-MOTORSUZ) - İN LİNE PAKET HİDROFORLAR	34-35 36
DUPUMPS DUPUMPS DUPUMPS	-HİDROFOR KUMANDA KONTROL PANELLERİ -ATIK SU KUMANDA KONTROL PANELLERİ -DERİN KUYU DALGIÇ POMPA KUMANDA KONTROL PANELLERİ	38-39
TR MARKA TR MARKA	- PASLANMAZ ÇELİK - GENLEŞME TANKLARI (SABİT MEMBRANLI)	41-44
WATES	- İTALYAN DEĞİŞEBİLİR MEMBRANLI GENLEŞME TANKLARI	45
SEFA	EPDM-BUTİL GENLEŞME TANKI MEMBRANLARI	46
İTALTECNİCA	-BASINÇ ŞALTERLERİ-HİDROMATLAR	47
DUYAR - MİROX - FURNAS DUYAR - MİROX - FURNAS DUYAR - MİROX - FURNAS DUYAR - MİROX - FURNAS DUYAR - MİROX - FURNAS	- 5 YOLLU REKORLU ÇEKVALF (İÇ VE DIŞ DIŞ) - 5 YOLLU REKORLU ÇEKVALF (DIŞ VE İÇ DIŞ) -FLATÖR - BASINÇ ŞALTERİ -İÇ VE DIŞ DIŞ ÇEKVALFLER -DIŞ VE İÇ DIŞ KÜRESEL VANALAR	48-52
HİDROMAX	DÜZ VE DİRSEKLİ PASLANMAZ - GALVANİZ FLEXIBLE HORTUMLAR	53
DUYAR	- FİLTRE KAPLARI VE FİLTRELER	54-59
KSB KSB	- DÜŞEY MİLLİ KOMPLE PASLANMAZ İN LİNE POMPALAR - DİŞLİ-FLANŞLI TİP ISLAK MOTORLU SİRKÜLASYON POMPALARI	60-63 65-75
MARS	- DİŞLİ-FLANŞLI TİP SİRKÜLASYON POMPALARI	76
KRİPSOL	- ÖN FİLTRELİ YÜZME HAVUZU SİRKÜLASYON DEVİRDAİM POMPALARI	77-79
DUYAR MOTOR POMPA DUPUMPS DUYAR MOTOR POMPA DUPUMPS	- ZİGANA 1 VE ZİGANA 2 SERİSİ ÖN FİLTRELİ YÜZME HAVUZU SİRKÜLASYON DEVİRDAİM POMPALARI	80
FELSOM FELSOM	- 4" DERİN KUYU DALGIÇ POMPA VE MOTORLARI - 6" DERİN KUYU DALGIÇ POMPALARI	81-84

CITY PUMPS DOMESTİK/ENDÜSTRİYEL POMPALAR

Preferikal Su Pompaları

IP

Sıvı Sıcaklığı : Max.+60°C
Ortam Sıcaklığı : Max.+40°C

Emiş Derinliği : 8 m
Fan : Bronz, Preferik Kanatlı

Mil : Paslanmaz Çelik EN10088-3



POMPA TİPİ		Güç		Bağlantı Çapı	m ³ /h lt./dk.	0	0,3	0,6	0,9	1,2	1,5	1,8	2,1	2,4	3,0	Fiyat (Euro) 230V	Fiyat (Euro) 400V
Monofaze	Trifaze	kW	HP			0	5	10	15	20	25	30	35	40	50		
IP 05M	-	0,37	0,50	1"	H/m	40	38	33,5	29	24	19,5	15	10	5	-	88	-
IP 07M	-	0,50	0,70	1"		55	50	45,5	40,5	36	31	27	22	17	8	149	-
IP 800M	-	0,60	0,85	1"-1"		65	62	57	52	47	42	37	32	27	18	285	-
IP 900M	-	0,75	1	¾"		90	82	71	60	49	38	27	17	5	-	270	-
IP 1000M	1000T	0,75	1	1"		70	66	61	56	51	46	41	36,5	31	22	231	253

Talento elektronik basınç regülatörleri



Fiyat Sorunuz

PERFORMANS ARALIĞI

- Maksimum akış oranı: 200 l/dk (12 m³/s)
- Çalışma basıncı: 10 bar
- Yeniden başlama basıncı: 1.5 bar

TALEP ÜZERİNE TEMİN EDİLEBİLİR SEÇENEKLER

- TALENTO-1 versiyonu yeniden başlama basıncı 0.8 bar
- TALENTO-2 versiyonu yeniden başlama basıncı 2.2 bar
- Versiyon 1" NPT

KURULUM VE KULLANMA

TALENTO serisi, tek fazlı pompaları bir musluk açıldığında çalıştırmak ve musluk kapatıldığında kapatmak için tasarlanmış elektronik cihazlardan oluşur.

Bir mikroişlemci, pompayı kuru çalışmaya karşı korur ve pompanın otomatik veya manuel olarak yeniden başlatılmasını sağlar. Ayrıca, bir tesisatta küçük kaçaklar olduğunda pompanın çok sık çalışmaya başlamasını önler.



Fiyat Sorunuz

PERFORMANS ARALIĞI

- Maksimum akış oranı: 200 l/dk (12 m³/s)
- Çalışma basıncı: 10 bar
- Yeniden başlama basıncı: 1.5 b

TALEP ÜZERİNE TEMİN EDİLEBİLİR SEÇENEKLER

- Basınç göstergeli versiyon

KURULUM VE KULLANMA

Tek fazlı pompaların kontrolü ve korunması için 2 HP'ye kadar akış ve basınç algılama cihazı (ev uygulamaları için). Sistem basıncında bir düşme olduğu zaman (örn. Musluğu açtığımızda) pompayı başlatır ve akış 2 l / dk altına düştüğünde pompayı durdurur (musluk kapalı).

CITY PUMPS DOMESTİK/ENDÜSTRİYEL POMPALAR

Döküm Gövdeli Kendinden Emişli Jet Pompalar

JS



Sıvı Sıcaklığı : Max.+40°C Difüzör-Noril : Teknopolimer (içme suyu onaylı) Emiş Derinliği : 9 m
Ortam Sıcaklığı : Max.+40°C Fan : Teknopolimer (içme suyu onaylı) Mil : Paslanmaz Çelik (EN100088-3)

POMPA TİPİ		Güç		Bağlantı Çapı	m³/h lt./dk.	0	0,3	0,6	1,2	1,5	1,8	2,4	2,7	3,0	3,6	4,2	Fiyat (Euro) 230V	Fiyat (Euro) 400V
Monofaze	Trifaze	kW	HP			0	5	10	20	25	30	40	45	50	60	70		
JS 08MX	-	0,55	0,75	1"		48	43	39	31,5	28,5	26	22	20,5	19	17	-	214	
JS 10MX	-	0,75	1	1"-1"	H/m	50	47	44	38,5	36	34	29,5	27,5	26	22,5	20	228	-
JS 15MX	-	1,1	1,5	1"-1"		58	55	52	46,5	44	42	37,5	35,5	34	31	28	248	-

Döküm Gövdeli Döküm Gövdeli Jet Pompalar

JSE



Sıvı Sıcaklığı : Max.+40°C Ejektör : Teknopolimer (içme suyu onaylı) Emiş Derinliği : 9 m
Ortam Sıcaklığı : Max.+40°C Fan : Pirinç li) Mil : AISI304 EN10088-3-1.4104

POMPA TİPİ		Güç		Bağlantı Çapı	m³/h lt./dk.	0	0,6	0,9	1,2	1,5	1,8	2,1	2,4	2,7	3,0	3,6	4,2	4,8	Fiyat (Euro) 230V	Fiyat (Euro) 400V
Monofaze	Trifaze	kW	HP			0	10	15	20	25	30	35	40	45	50	60	70	80		
JSE 20 HM	-	1,5	2	1¼"-1"	H/m	76	70	67	64	61	58	55,5	53	51	49	45	41	39	517	
	JSE 30 HT	2,2	3			96	90	86	82	79	75	71,5	69	66	64	58	54	50		575

Enjektörlü Pompalar 4 Regülatörlü (Döküm Gövdeli)

JDI



Sıvı Sıcaklığı : Max.+40°C Ejektör : Teknopolimer (içme suyu onaylı) Emiş Derinliği : 9 m
Ortam Sıcaklığı : Max.+40°C Fan : Noril li) Mil : AISI304 EN10088-3-1.4104

POMPA TİPİ		Güç		Bağlantı Çapı	m³/h lt./dk.	0	120	240	360	480	600	720	840	960	1080	1200	1440	1560	Fiyat (Euro) 230V	Fiyat (Euro) 400V
Monofaze	Derinlik	kW	HP			0	7,2	14,40	21,60	28,50	36	43,20	50,40	57,60	64,80	72	86,40	93,60		
JDI 100M/30	20M	-	1	1¼"-1"	H/m	46	42	38	34	31	28	25	22	30	18	16	20	-	347	
JDI 100M/30	30M	-	1			32	27	22	18	15,5	-	-	-	-	-	-	-	-	347	
JDI 150M/30	20M	-	1,5			74	68,5	63	59	54	50	6	43	40	37,5	35	32,5	30	539	
JDI 150M/30	40M	-	1,5			47	42,5	38	34	30	-	-	-	-	-	-	-	-	539	

CITY PUMPS DOMESTİK/ENDÜSTRİYEL POMPALAR

Santrifüj Pompalar

IC



Sıvı Sıcaklığı : Max.+90°C Emiş Derinliği : 7 m Salmastra Yuvası : Paslanmaz AISI 304
Ortam Sıcaklığı : Max.+40°C Fan : Paslanmaz AISI 304 Mil : Paslanmaz Çelik EN10088-3

POMPA TİPİ		Güç		Bağlantı Çapı	m ³ /h lt./dk.	0	0,6	1,2	1,8	2,4	3,0	3,6	4,2	4,8	5,4	Fiyat (Euro) 230V	Fiyat (Euro) 400V
Monofaze	Trifaze	kW	HP			0	10	20	30	40	50	60	70	80	90		
IC 100MH		0,75	1	1"-1"	H/m	36	34	33,5	33	32,5	31,5	30	28,5	27	25	237	-
IC 150 M	IC 150 T	1,1	1,5	1¼"-1"		38	37	36	35	33,5	32	30	27,5	25	22	412	423

Paslanmaz (AISI 316) Gövdeli Tek Kademeli Santrifüj Pompalar

PRO NCO



Sıvı Sıcaklığı : Max.+90°C Emiş Derinliği : 7 m Salmastra Yuvası : Paslanmaz AISI 316
Ortam Sıcaklığı : Max.+40°C Fan : Paslanmaz AISI 316 (vortex tip) Mil : Paslanmaz AISI 316
Katı Madde Çapı : Max. 10 mm

POMPA TİPİ		Güç		Bağlantı Çapı	m ³ /h lt./dk.	0	3,0	6,0	9,0	12,0	15,0	18,0	19,5	21,0	Fiyat (Euro) 230V	Fiyat (Euro) 400V
Monofaze	Trifaze	kW	HP			0	50	100	150	200	250	300	325	350		
PRO NCO 75 M		0,55	0,75	1½"	H/m	18	17	16	14,5	13	10,5	8	6	-	653	-
PRO NCO 100M	PRO NCO 100T	0,75	1	1½"	H/m	20	19,5	18	16,5	15	12,5	10	8	6	685	685

Paslanmaz Çelik (AISI304) Gövdeli Çok Kademeli Santrifüj Pompalar

MS



Sıvı Sıcaklığı : Max.+40°C Emiş Derinliği : 7 m Salmastra Yuvası : Paslanmaz AISI 304
Ortam Sıcaklığı : Max.+40°C Difüzör - Nozül : Teknopolimer (içme suyu onaylı) Fan : Noryl FE1520PW
Pompa Gövde : Paslanmaz AISI 304 Mil : Paslanmaz Çelik (EN10088-3)

POMPA TİPİ		Güç		Bağlantı Çapı	m ³ /h lt./dk.	0	0,3	0,6	0,9	1,2	1,5	1,8	2,4	3,0	3,6	4,2	4,8	5,4	6,0	7,2	7,8	Fiyat (Euro) 230V	Fiyat (Euro) 400V
Monofaze	Trifaze	kW	HP			0	5	10	15	20	25	30	40	50	60	70	80	90	100	120	130		
MS-07M X	-	0,45	0,60	1"		40	38	37	36	34,5	33	31	27	22,5	17	11	5	5	5	5	5	261	-
MS-08M X	-	0,55	0,75	1"	H/m	52	50	49	47	44,5	42	40	34	28,5	22,5	16	10	10	10	10	10	281	-
MS-10M X	-	0,75	1			50	50	49	48	47	46	45	42	39,5	37	34	30,5	26,5	22	11	5	297	

CITY PUMPS DOMESTİK/ENDÜSTRİYEL POMPALAR

Paslanmaz Çelik (AISI304) Gövdeli Kendinden Emişli Jet Pompalar

JET MSS

Sıvı Sıcaklığı : Max.+40°C Mil : Paslanmaz Çelik EN10088-3 Difüzör-Nozül : Teknopolimer (içme suyu onaylı)
Ortam Sıcaklığı : Max.+40°C Gövde : Paslanmaz AISI 304 Salmastra Yuvası : Paslanmaz AISI 304
Emiş Derinliği : 9 m Fan : Paslanmaz AISI 304



POMPA TİPİ		Güç		Bağlantı Çapı	m³/h lt./dk.	0	0,3	0,6	1,2	1,5	1,8	2,4	2,7	3,0	3,6	4,2	Fiyat (Euro) 230V	Fiyat (Euro) 400V
Monofaze	Trifaze	kW	HP			0	5	10	20	25	30	40	45	50	60	70		
JET 08 MSS	-	0,55	0,75	1"		48	43	39	31,5	28,5	26	22	20,5	19	17	-	237	-
JET 10 MSS	-	0,75	1	1¼" - 1"	H/m	50	47	43	37	34	31,5	27,5	25,5	24	21	19	278	-
JET 15 MSS	-	1,1	1,5	1¼" - 1"		60	56	53	46,5	43,5	41	36,5	34,5	32,5	29,5	27	299	-

Komple Paslanmaz (AISI 304) Santrifüj Pompalar

IC - ST4

Sıvı Sıcaklığı : Max.+90°C Mil : Paslanmaz Çelik (EN10088-3) Salmastra Yuvası : Paslanmaz AISI 304
Ortam Sıcaklığı : Max.+55°C Fan : Paslanmaz AISI 304 (kapalı tip) Emiş Derinliği : 7 m
Difüzör : Paslanmaz AISI 304

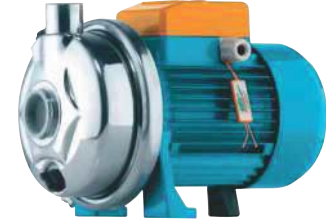

POMPA TİPİ		Güç		Bağlantı Çapı	m³/h lt./dk.	0	1,2	2,4	3,6	4,8	6,0	7,2	8,4	9,6	Fiyat (Euro) 230V	Fiyat (Euro) 400V
Monofaze	Trifaze	kW	HP			0	20	40	60	80	100	120	140	160		
IC 100M-ST4	-	0,75	1	1¼" - 1"	H/m	23	21	20,5	20	18,5	17	15	13	10	327	-

Çift Kademeli Santrifüj Pompalar

ICB

Sıvı Sıcaklığı : Max.+90°C Mil : Paslanmaz Çelik EN10088-3 Salmastra Yuvası : Paslanmaz AISI 304
Ortam Sıcaklığı : Max.+40°C Fan : 150 HM - 150HT - 200M = Bronz
Emiş Derinliği : 7 m 100 NM= Paslanmaz AISI 304



POMPA TİPİ		Güç		Bağlantı Çapı	m³/h lt./dk.	0	1,2	1,8	2,4	3,0	3,6	4,2	4,8	5,4	6,0	6,6	7,2	8,4	9,6	Fiyat (Euro) 230V	Fiyat (Euro) 400V
Monofaze	Trifaze	kW	HP			0	20	30	40	50	60	70	80	90	100	110	120	140	160		
ICB 150 HM	ICB 150HT	1,1	1,5	1¼" - 1"		54	52	50	47,5	44,5	41	37	33	28	22	-	-	-	-	509	480
ICB 200M	ICB 200T	1,5	2	1¼" - 1"	H/m	67	65	62	60	57	54	50	45	40	32	-	-	-	-	579	592

CITY PUMPS DOMESTİK/ENDÜSTRİYEL POMPALAR

Çift Kademeli Santrifüj Pompalar

ICB

Sıvı Sıcaklığı : Max.+90°C
Ortam Sıcaklığı : Max.+40°C

Emiş Derinliği : 7 m
Fan : Bronz

Salmastra Yuvası : Paslanmaz AISI 304
Mil : Paslanmaz Çelik EN10088-3



POMPA TİPİ		Güç		Bağlantı Çapı	m ³ /h lt./dk.	0	1,2	1,8	2,4	3,0	3,6	4,2	4,8	5,4	6,0	6,6	7,5	8,4	9,6	Fiyat (Euro) 230V	Fiyat (Euro) 400V
Monofaze	Trifaze	kW	HP			0	20	30	40	50	60	70	80	90	100	110	120	140	160		
-	ICB 300A	2,2	3	1¼"-1"	H/m	68	67	66,5	64,5	63	62	60	58	56	54	51	48	41	32	-	626

Çift Kademeli Santrifüj Pompalar

ICB

Sıvı Sıcaklığı : Max.+90°C
Ortam Sıcaklığı : Max.+40°C

Emiş Derinliği : 7 m
Fan : Bronz

Salmastra Yuvası : Paslanmaz AISI 304
Mil : Paslanmaz Çelik EN10088-3



POMPA TİPİ		Güç		Bağlantı Çapı	m ³ /h lt./dk.	0	2,4	3,0	3,6	4,2	4,8	5,4	6,0	6,6	7,5	8,4	9,6	10,8	12	15	Fiyat (Euro) 230V	Fiyat (Euro) 400V	
Monofaze	Trifaze	kW	HP			0	40	50	60	70	80	90	100	110	125	140	160	180	200	250			
-	ICB 400C/32	3	4	1½"-1¼"	H/m	70	66,5	65,5	65	64	63	62	60,5	59	57	55	52	49,5	46,5	36	-	1096	
-	ICB 550B/32	4	5,5	1½"-1¼"		85	81	80	79	78	77	76	75	74	72	69	66	62	58	49	-	1131	
-	ICB 750B/32	5,5	7,5	2"-1¼"		94	94	93,5	93	92	91	90	89	87	85	83	79	75	70	56	-	1270	
-	ICB 1000A/32	7,5	10	2"-1¼"		112	111	110,8	110,5	110,3	110	109	108	107	105	102	99	94	89	74	-	1350	
ICB 550C/40	-	4	5,5	2"-1½"		64	-	-	-	-	-	-	62	61	60	59	58	56	54,5	49	-	1213	
ICB 750B/40	-	5,5	7,5			76	-	-	-	-	-	-	-	73	72,5	72	71	70	69	67,5	64	-	1281
ICB 1000A/40	-	7,5	10			88	-	-	-	-	-	-	-	85	84,5	84	83	82	81	79,5	76	-	1375

CITY PUMPS DOMESTİK/ENDÜSTRİYEL ÇOK KADEMELİ DALGIÇ POMPALAR

Çok Kademeli Plastik Gövdeli Dalgıç Pompalar

PLURI - 3

Sıvı Sıcaklığı : Max.+40°C
Çalışma Derinliği : 10 m
Katkı Madde Çapı : Max. 1.3 mm
Pompa Gövde : Teknopolimer

Fan : Noril FE1520PW
Difüzör : Noril GFN2V
Drenaj Seviyesi : Yer Seviyesinden 22 mm.

Motor Kılıfı : Paslanmaz AISI 304
Emiş Izgarası : Teknopolimer
Salmastıra : 2 adet



KESON KUYU
POMPASI

POMPA TİPİ		Güç		Bağlantı Çapı	m ³ /h lt./dk.	0	0,6	1,2	1,8	2,4	3,0	3,6	4,2	4,8	5,4	6,0	6,6	7,2	Fiyat (Euro) 230V	Fiyat (Euro) 400V
Monofaze	Trifaze	kW	HP			0	10	20	30	40	50	60	70	80	90	100	110	120		
PLURI 3	-	0,55	0,75	1¼"	H/m	33	32	31	29,5	28	25,5	23	20,5	18	15	12	8	4	370	-

CITY PUMPS DOMESTİK/ENDÜSTRİYEL TİP DRENAJ VE PİS SU POMPALARI

Plastik Gövdeli Vortex Fanlı Drenaj Dalgıç Pompalar

SPEED MOP

Sıvı Sıcaklığı : Max.+40°C
Çalışma Derinliği : 3 m
Katkı Madde Çapı : 2 mm
Emiş Izgarası : Teknopolimer

Fan : Noril FE1520PW:
Difüzör : Teknopolimer
Motor Kılıfı : Paslanmaz AISI 304
Ekstra Özellik : Seyyar kullanıma uygundur. Havuz boşaltma ve doldurma için idealdir.

Salmastıra : 2 adet
Drenaj Seviyesi : Yer Seviyesinden 2 mm.
Mil : Paslanmaz EN10088-3



POMPA TİPİ		Güç		Bağlantı Çapı	m ³ /h lt./dk.	0	1,2	2,4	3,6	4,8	6,0	7,2	8,4	9,6	Fiyat (Euro) 230V	Fiyat (Euro) 400V
Monofaze	Trifaze	kW	HP			0	20	40	60	80	100	120	140	160		
MOP 30M	-	0,25	0,33	1"	H/m	7	6	5	4	3	2	1	-	-	188	-
MOP 50M	-	0,37	0,50	1¼"	H/m	9	8	7	6	5	4	3	2	1	202	-



CITY PUMPS DOMESTİK/ENDÜSTRİYEL TİP DRENAJ VE PİS SU POMPALARI

Plastik Gövdeli Kendinden Flatörlü Dalgıç Tip Drenaj Pompaları

SPEED

Sıvı Sıcaklığı : Max.+40°C	Emiş Izgarası : Teknopolimer	Salmastra : 2 adet
Çalışma Derinliği : 3 m	Fan : Noril FE1520PW	Motor Kılıfı : Paslanmaz AISI 304
Katı Madde Çapı : Max. 10 mm	Gövde : Teknopolimer	Drenaj Seviyesi : Yer Seviyesinden 14 mm.
Difüzör : Teknopolimer	Mil : Paslanmaz EN10088-3	



POMPA TİPİ		Güç		Bağlantı Çapı	m³/h lt./dk.	0	1,2	2,4	3,6	4,8	6,0	7,2	8,4	9,6	10,8	12	13,2	14,4	15,6	Fiyat (Euro) 230V	Fiyat (Euro) 400V
Monofaze	Trifaze	kW	HP			0	20	40	60	80	100	120	140	160	180	200	220	240	260		
30 M	-	0,25	0,33	1 1/4"	H/m	7	6	5,5	4,5	4	3	2,5	1,5	1	-	-	-	-	-	178	-
50 M	-	0,37	0,50	1 1/4"		9	8	7,5	6,5	6	5,5	4,5	4	3	2,5	1,8	1	-	-	184	-
70 M	-	0,55	0,75	1 1/4"		10,5	10	9	8,8	8	7,5	6,5	6	5,5	4,8	4	3,5	2,5	2	214	-
100 M	-	0,75	1	1 1/2"		12,6	12	11,5	10,7	10	9,3	8,7	8	7,3	6,7	6	5,3	4,7	4	310	-

Plastik Manyetik Flatörlü Dalgıç Tip Drenaj Pompaları

SPEED MF

Sıvı Sıcaklığı : Max.+40°C	Emiş Izgarası : Teknopolimer	Salmastra : 2 adet
Çalışma Derinliği : 3 m	Fan : Noril	Mil : Paslanmaz EN10088-3
Katı Madde Çapı : Max. 10 mm	Gövde : Teknopolimer	Motor Kılıfı : Paslanmaz AISI 304
Difüzör : Teknopolimer	Drenaj : Yer seviyesinden 14 mm	



POMPA TİPİ		Güç		Bağlantı Çapı	m³/h lt./dk.	0	1,2	2,4	3,6	4,8	6,0	7,2	8,4	9,6	10,8	12	13,2	Fiyat (Euro) 230V	Fiyat (Euro) 400V
Monofaze	Trifaze	kW	HP			0	20	40	60	80	100	120	140	160	180	200	220		
MF 30M	-	0,25	0,33	1 1/4"	H/m	7	6	5,5	4,5	4	3	2,5	1,8	1	-	-	-	210	-
MF 50M	-	0,37	0,50	1 1/4"		9	8	7,5	6,5	6	5,5	4,5	4	3	2,5	1,8	1	216	-
MF 70M	-	0,55	0,75	-		10,5	10	9	8,8	8	7,5	6,5	6	5,5	4,8	4	3,5	247	-

Foseptik (Kirlı Su) Plastik Gövdeli Dalgıç Pompalar

SPEED MF VORTEX

Sıvı Sıcaklığı : Max.+40°C	Katı Madde Çapı : 10 mm	Fan : Noril
Çalışma Derinliği : 3 m	Emiş Izgarası : Teknopolimer	Difüzör : Teknopolimer
		Motor Kılıfı : Paslanmaz AISI 304



POMPA TİPİ		Güç		Bağlantı Çapı	m³/h lt./dk.	0	1,2	2,4	3,6	4,8	6,0	7,2	8,4	9,6	10,8	Fiyat (Euro) 230V	Fiyat (Euro) 400V
Monofaze	Trifaze	kW	HP			0	20	40	60	80	100	120	140	160	180		
MF VORTEX 50M	-	0,37	0,5	1 1/4"	H/m	7	6,5	6	5,4	4,8	4,2	3,5	2,9	2,2	1,5	246	-

CITY PUMPS DOMESTİK/ENDÜSTRİYEL TİP DRENAJ VE PİS SU POMPALARI

Foseptik (Kirli Su) Plastik Gövdeli Dalgıç Pompalar

SPEED VORTEX

Sıvı Sıcaklığı : Max.+40°C	Katı Madde Çapı : 25 mm	Fan : Teknopolimer Vortex tip
Çalışma Derinliği : Max 3 m	Emiş Izgarası : Teknopolimer	Difüzör : Teknopolimer
Drenaj Seviyesi : 25mm pompa tabanından		Motor Kılıfı : Paslanmaz AISI 304



POMPA TİPİ		Güç		Bağlantı Çapı	m³/h lt./dk.	0	1,2	2,4	3,6	4,8	6,0	7,2	8,4	9,6	10,8	Fiyat (Euro) 230V	Fiyat (Euro) 400V
Monofaze	Trifaze	kW	HP			0	20	40	60	80	100	120	140	160	180		
VORTEX 50M	-	0,37	0,50	1 1/4"	H/m	7	6,5	6	5,4	4,8	4,2	3,5	2,9	2,2	1,5	218	-
VORTEX 70M	-	0,55	0,75			8,5	8	7,4	6,8	6,1	5,5	5,5	4	3,2	2,5		

Dalgıç Tip Deniz Suyu Drenaj Pompaları

SPEED AF

Sıvı Sıcaklığı : Max.+40°C	Emiş Izgarası : Paslanmaz AISI 316	Salmastra Yuvası : Paslanmaz AISI 316
Çalışma Derinliği : 3 m	Motor Kılıfı : Paslanmaz AISI 316	Salmastra : 2 adet
Katı Madde Çapı : Max. 10 mm	Fan : Teknopolimer	Mil : Paslanmaz AISI 316
Difüzör : Teknopolimer	Gövde : Teknopolimer	



POMPA TİPİ		Güç		Bağlantı Çapı	m³/h lt./dk.	0	1,2	2,4	3,6	4,8	6,0	7,2	8,4	9,6	10,8	12	13,2	Fiyat (Euro) 230V	Fiyat (Euro) 400V
Monofaze	Trifaze	kW	HP			0	20	40	60	80	100	120	140	160	180	200	220		
AF 50M	-	0,37	0,50	1 1/4"	H/m	9	8	7,5	6,5	6	5,5	4,5	4	3	2,5	1,8	1	244	-

Plastik Gövdeli Manyetik Flatürlü Drenaj Dalgıç Pompalar

TEX

Sıvı Sıcaklığı : Max.+40°C	Emiş Izgarası : Teknopolimer	Salmastra : Karbon Seramik
Çalışma Derinliği : 5 m	Motor Kılıfı : Paslanmaz AISI 304	Mil : AISI 304
Katı Madde Çapı : 30mm	Fan : Vortex Tip Teknopolimer	Gövde : Teknopolimer



POMPA TİPİ		Güç		Bağlantı Çapı	m³/h lt./dk.	0	1,2	2,4	3,6	4,8	6,0	7,2	8,4	9,6	10,8	12	13,2	14,4	Fiyat (Euro) 230V	Fiyat (Euro) 400V
Monofaze	Trifaze	kW	HP			0	20	40	60	80	100	120	140	160	180	200	220	240		
TEX 2	-	0,37	0,50	1 1/4"	H/m	8,5	8,3	8	7,6	7	6,6	6	5,3	4,6	3,8	3	2	-	-	
TEX 3	-	0,55	0,75			10	9,8	9,5	9,2	8,7	8,2	7,6	7	6,3	5,5	4,7	4	3	297	

CITY PUMPS DOMESTİK/ENDÜSTRİYEL TİP DRENAJ VE PİS SU POMPALARI

Paslanmaz Çelik Gövdeli Dalgıç Tip Drenaj Pompaları

SECURITY

Sıvı Sıcaklığı : Max.+40°C	Motor Kılıfı : Paslanmaz AISI 304	Drenaj Seviyesi : Yer Seviyesinden 17 mm
Çalışma Derinliği : 5 m	Emiş Izgarası : Paslanmaz AISI 304	Pompa Tabanı : Paslanmaz AISI 304
Katı Madde Çapı : Max. 10 mm	Fan : Teknopolimer (vortex tip)	Salmastra : 2 adet
Mil : Paslanmaz AISI 431		



POMPA TİPİ		Güç		Bağlantı Çapı	m³/h lt./dk.	0	1,5	3,0	4,5	6,0	7,5	9,0	10,5	12,0	13,2	15,0	16,5	18,0	Fiyat (Euro) 230V	Fiyat (Euro) 400V
Monofaze	Trifaze	kW	HP			0	25	50	75	100	125	150	175	200	220	250	275	300		
10M	-	0,75	1	1½"	H/m	16	15,5	15	14	13,2	12,2	11,2	10	8,8	7,8	6	4,5	3	403	-
20M	-	0,75	1	1½"		20	19	18,5	17,5	16,5	15,5	14,3	13	11,5	10	8	-	-	410	-
30M	-	1,1	1,5	1½"		26	26	25	23,5	22	20,5	18,7	17	15	13,5	11	9	-	514	-

Döküm Gövdeli Paslanmaz Fanlı Dalgıç Pompalar

RANGER

Sıvı Sıcaklığı : Max.+40°C	Katı Madde Çapı : Ranger/35: Max. 40mm - Ranger/50: Max. 50mm	Salmastra : 2 adet
Çalışma Derinliği : 5 m	Pompa Tabanı : Paslanmaz AISI 304	Fan : Paslanmaz AISI 304-Vortex



POMPA TİPİ		Güç		Bağlantı Çapı	m³/h lt./dk.	0	3	6	12	18	21	24	27	30	33	36	39	Fiyat (Euro) 230V	Fiyat (Euro) 400V
Monofaze	Trifaze	kW	HP			0	50	100	200	300	350	400	450	500	550	600	650		
8/35M	-	0,55	0,75	1½"	H/m	9	8	7,5	5,5	2,7	1	-	-	-	-	-	-	360	-
10/35M	10/35T	0,75	1	1½"		11	10	9,5	8	5,7	4	2	-	-	-	-	-	424	434
15/35M	15/35T	1,1	1,5	1½"		14	13,5	12,8	11,2	9	7,7	6	4	2	-	-	-	520	532
8/50M	-	0,55	0,75	2"		6,5	6	5,8	5	4	3,3	2,5	1,5	-	-	-	-	370	-
10/50M	10/50T	0,75	1	2"		9	8,5	8,2	7,5	6,5	5,8	5	3,8	2,5	1,5	-	-	435	446
15/50M	15/50T	1,1	1,5	2"		11,5	11	10,5	9,8	8,7	8	7,5	6,5	5,5	4,5	3,5	2	532	531

Döküm Gövdeli Paslanmaz Fanlı Drenaj Tip Dalgıç Pompalar

RANGER MC

Sıvı Sıcaklığı : Max.+40°C	Salmastra : 2 adet	Katı Madde Çapı : Max. 50 mm
Çalışma Derinliği : 5 m	Fan : Paslanmaz AISI 304 (çift kanallı)	Pompa Tabanı : Paslanmaz AISI 304



POMPA TİPİ		Güç		Bağlantı Çapı	m³/h lt./dk.	0	3	6	12	18	24	30	36	42	45	Fiyat (Euro) 230V	Fiyat (Euro) 400V
Monofaze	Trifaze	kW	HP			0	50	100	200	300	400	500	600	700	750		
MC 10/50M	-	0,75	1	2"	H/m	12	11	10	8,5	7	5	3,6	2	-	-	497	-
MC 12/50M	-	1,1	1,5	2"		15	14	13	11,5	9,7	8	6,3	4,6	2,9	2	-	592

CITY PUMPS DOMESTİK/ENDÜSTRİYEL TİP DRENAJ VE PİS SU POMPALARI

Komple Paslanmaz Gövdeli Vortex Fanlı Pis Su Pompaları

RANGER ST

Sıvı Sıcaklığı : Max.+40°C
Çalışma Derinliği : 5 m
Katı Madde Çapı : Max. 50 mm

Pompa Tabanı : Paslanmaz AISI 304
Mil : Paslanmaz AISI 431
Gövde : Paslanmaz AISI 304

Fan : Paslanmaz AISI 304-Vortex
Salmastra : 2 adet



POMPA TİPİ		Güç		Bağlantı Çapı	m ³ /h lt./dk.	0	3	6	12	18	21	24	27	30	33	Fiyat (Euro) 230V	Fiyat (Euro) 400V
Monofaze	Trifaze	kW	HP			0	50	100	200	300	350	400	450	500	550		
ST 10/35M		0,75	1			11,5	10,5	10	8,3	6	4	2				488	
ST 15/35M	ST 15/35T	1,1	1,5			15	14	13,5	11,7	9,2	7,7	6	4,1	2		582	582
ST 10/50M	-	0,75	1	2"	H/m	10	9,5	9,2	8,5	7	6	5	3,8	2,7	1,5	489	-
ST 15/50M	ST 15/50T	1,1	1,5			13,5	13	12,5	11,5	10	9	8	7	6	4,7	582	582

Komple Paslanmaz Çelik Dalgıç Tip Drenaj Pompaları

F1 VORTEX

Sıvı Sıcaklığı : Max.+50°C
Çalışma Derinliği : 10 m
Katı Madde Çapı : Max. 20 mm

Emiş Izgarası : Paslanmaz AISI 304
Fan : Paslanmaz AISI 304-Vortex
Gövde : Paslanmaz AISI 304

Salmastra : 2 adet
Drenaj Seviyesi : 25 mm pompa tabanından
Motor Desteği : Paslanmaz AISI 304



POMPA TİPİ		Güç		Bağlantı Çapı	m ³ /h lt./dk.	0	1,2	2,4	3,6	4,8	6,0	7,2	8,4	9,6	10,8	12	15	18	Fiyat (Euro) 230V	Fiyat (Euro) 400V
Monofaze	Trifaze	kW	HP			0	20	40	60	80	100	120	140	160	180	200	250	300		
F1-50M	-	0,37	0,50	1¼"		7	6,5	6	5,4	4,8	4,3	3,7	3,1	2,5	2	-	-	-	280	-
F1-70M	-	0,55	0,75	1½"	H/m	9	8,5	8	7,4	6,8	6,3	5,7	5,1	4,5	4	3,4	2	-	286	-
F1-100M	-	0,75	1	1½"		11	10,5	10	9,4	8,8	8,3	7,7	6,6	6	5,5	4	2,7	2	681	-

Komple Paslanmaz Çelik Dalgıç Pompalar

F1

Sıvı Sıcaklığı : +50°C
Çalışma Derinliği : 10 m
Katı Madde Çapı : 10 mm

Emiş Izgarası : AISI 304
Fan : AISI 304
Gövde : AISI 304

Salmastra : 2 adet
Drenaj Seviyesi : 14 mm pompa tabanından
Motor Desteği : AISI 304



POMPA TİPİ		Güç		Bağlantı Çapı	m ³ /h lt./dk.	0	1,2	3,6	6	8,4	9,6	12	13,2	Fiyat (Euro) 230V	Fiyat (Euro) 400V
Monofaze	Trifaze	kW	HP			0	20	60	100	140	160	200	220		
F1/30M	-	0,25	0,33			7,5	6,5	5	3,5	2	1	-	-	266	-
F1/50M	-	0,37	0,50	1¼"	H/m	10	9,5	8	6,5	5	4,5	2,5	2	285	-
F1/70M	-	0,55	0,75			12	11,5	9,5	8	6,5	5,5	3,5	3	314	-

CITY PUMPS DOMESTİK/ENDÜSTRİYEL TİP DRENAJ VE PİS SU POMPALARI

Çok Sessiz İçten Motorlu Dik Pompalar

VMS

Sıvı Sıcaklığı : Max.+40°C	Motor Destek-Dış Kılıf : AISI 304 Paslanmaz	Mekanik Salmastra : Karbon / Sermaik
Çalışma Derinliği : 7 m	Fan ve Difüzör : Teknopolimer	Vidalar : 304 Paslanmaz
Katı Madde Çapı : 30 mm	Diyafram : AISI 304 Aşınma Önleyici halka	Motor Milli : Paslanmaz EN 10088-3-1.4104



POMPA TİPİ		Güç		Bağlantı Çapı	m³/h lt./dk.	0	10	20	30	40	50	60	70	80	90	100	110	120	Fiyat (Euro) 230V	Fiyat (Euro) 400V
Monofaze	Trifaze	kW	HP			0	0,6	1,2	1,8	2,4	3	3,6	4,2	4,8	5,4	6	6,6	7,2		
VMS A 15M		-	1,5	1 1/2"	H/m	75	72	70	66	61	55	48	40	30	-	-	-	-	555,00	
	VMS A 20T	-	2			90	87	83	78	73	66	58	48	38	-	-	-	-	-	
VMS B 15M		-	1,5	1 1/4"	H/m	60	58	56	54	52	50	48	46	43	39	36	31	24	555,00	
	VMS B 20T	-	2			75	74	72	69	66	64	60	57	53	48	43	38	32		700,00
	VMS B 30T	-	3			105	103	101	98	94	90	86	80	75	67	60	52	44		733

Paslanmaz Gövdeli Keson Kuyu Dalgıç Pompalar

NH

Motor Dış Kılıf : +50°C	Motor Milli : AISI 304	Motor Salmastra : Seramik Karbon-Nitril
Fan ve Difüzör : 10 m	Enerji Kablosu : AISI 304	Pompa Salmastra : Silis-Kabron-Nitril
Motor Kılıfı : 10 mm		



POMPA TİPİ		Güç		Bağlantı Çapı	m³/h lt./dk.	0	0,6	1,2	1,8	2,4	3,0	3,6	4,2	4,8	6	6,6	7,2	Fiyat (Euro) 230V	Fiyat (Euro) 400V
Monofaze		kW	HP			0	10	15	20	25	30	35	40	45	50	60	70		
NH A 10M	4 kademe	0,75	1	1 1/4"	H/m	63	61	59	57	54	50	45	39	31	-	-	-	593	-
NH A 20M	6 kademe	1,5	2			95	93	90	87	82	76	68,5	59,5	48	-	-	-	675	-
NH B 15M	5 kademe	1,1	1,5			67	-	65	63,5	61,5	58	55	50,5	46,5	34	27,5	20	623	-
NH B 20M	6 kademe	1,5	2			80	-	78	76	74	70	66	61	56	41	33	24	675	-

Paslanmaz Çelik Gövdeli Vortex Fanlı Pis Su Pompaları

COBRA

Sıvı Sıcaklığı : Max.+40°C	Katı Madde Çapı : Max. 40 mm	Drenaj Seviyesi : Yer Seviyesinden 50 mm
Çalışma Derinliği : 5 m	Motor Kılıfı ve Pompa Tabanı : Paslanmaz 304	Fan : Teknopolimer (vortex tip)



POMPA TİPİ		Güç		Bağlantı Çapı	m³/h lt./dk.	0	1,5	3,0	4,5	6,0	9,0	12,0	15,0	18,0	21,0	24,0	Fiyat (Euro) 230V	Fiyat (Euro) 400V
Monofaze	Trifaze	kW	HP			0	25	50	75	100	150	200	250	300	350	400		
80M	-	0,50	0,70	1 1/2"	H/m	9	8,5	8,3	8	7,5	6,5	5,2	4	2,5	1	-	356,50	-
90M	-	0,60	0,85	1 1/2"		11	10,5	10	9,5	9,2	8,2	7	5,7	4,3	2,8	1,5	362	-

CITY PUMPS DOMESTİK/ENDÜSTRİYEL TİP DRENAJ VE PİS SU POMPALARI

Triutus Döküm Gövdeli Öğütücülü Üstün Performans Drenaj Tip Dalgıç Pompalar TRC

Sıvı Sıcaklığı : Max.+40°C Salmastra : 2 adet Öğütücü : Paslanmaz AISI 440C
Çalışma Derinliği : 10 m Fan : Teknopolimer Vortex Tip Gövde : Katoforez İşlemli Dökme Demir
Drenaj Seviyesi : Yer Seviyesinden 85 mm Monofaze TRC Pompalarda "Kontrol Kutusu" ve "Flatör" Bulunmaktadır.



POMPA TİPİ		Güç		Bağlantı Çapı	m ³ /h lt./dk.	0	1,2	3	4,8	6	7,5	8,4	10,02	12	13,2	14,4	Fiyat (Euro) 230V	Fiyat (Euro) 230V
Monofaze	Trifaze	kW	HP			0	20	50	80	100	125	140	170	200	220	240		
TRC M 1.1	-	1,1	1,5	1 1/4"	H/m	23	21,5	18,6	15,5	13	9,5	2	10	-	-	-	1.070	
TRC M 1.3		1,3	1,75			23,5	22,5	20,6	18,4	17	14,8	13,4	10,2	6,2	2	-		
TRC M 1.5	TRC 1.5 T	1,5	3	1 1/2"	H/m	26	25	23,4	21,7	20,4	18,8	17,8	15,6	13,4	11,7	10	1.777	1.540
	TRC 2.2 T	2,2	3			31	30	28,4	26,8	25,7	24,3	23,5	21,5	19,5	18	16,5		

Döküm Gövdeli Paslanmaz Kılıflı Motor Bıçaklı Döküm Gövdeli Dalgıç Pompa TRC INOX

Sıvı Sıcaklığı : Max.+40°C Salmastra : 2 adet Öğütücü : Paslanmaz AISI 440C
Çalışma Derinliği : 10 m Fan : Teknopolimer Vortex Tip Gövde : Katoforez İşlemli Dökme I
Drenaj Seviyesi : Yer Seviyesinden 17 mm Monofaze TRC Pompalarda "Kontrol Kutusu" ve "Flatör" Bulunmaktadır.



POMPA TİPİ		Güç		Bağlantı Çapı	m ³ /h lt./dk.	0	1,2	2,4	3,6	4,8	6	7,2	7,8	8,4	9	10,2	Fiyat (Euro) 230V	Fiyat (Euro) 230V
Monofaze	Trifaze	kW	HP			0	20	40	60	80	100	120	130	140	150	170		
TRC M-INOX 0.75	-	0,75	1	1 1/2"	H/m	18,5	17,5	16	14,6	12,8	10,8	14	7	2	-	-	778	
TRC M-INOX 1.1		1,1	1,5			24	22,5	21	19,5	18	16,3	13	10,4	6,8	2	-		

ÖĞÜTÜCÜ
BIÇAKLI

Döküm Gövdeli Vortex Foseptik Dalgıç Pompalar

TITAN 50 - TITAN 65

Sıvı Sıcaklığı : Max.+40°C Gövde : Döküm Fan : Döküm-Vortex Salmastra : 2 adet
Çalışma Derinliği : 10 m Motor Kılıf : Döküm Mil : Paslanmaz AISI 304 Pompa Tabanı : Paslanmaz AISI 304
Katı Madde Çapı : Titan ../50m= Max. 50 mm; Titan ../70m= Max. 70 mm



POMPA TİPİ		Güç		Bağlantı Çapı	m ³ /h lt./dk.	0	6	12	18	21	24	30	36	42	48	51	54	60	66	72	Fiyat (Euro) 230V	Fiyat (Euro) 400V
Monofaze	Trifaze	kW	HP			0	100	200	300	350	400	500	600	700	800	850	900	1000	1100	1200		
15/50M	15/50T	1,1	1,5	2 1/2"	H/m	11,5	10,5	9,5	8,2	7,2	6,5	4,5	2	-	-	-	-	-	-	-	1066	970
20/50M	20/50T	1,5	2	2 1/2"		13	12	11	9,5	9	8	6,5	4,5	2	-	-	-	-	-	-		
30/50M	30/50T	2,2	3	2 1/2"		16	15	14	13	12,3	11,5	10	8	5,9	3,3	2	-	-	-	-		
20/65M	-	1,5	2	3"		8,5	-	7,4	6,7	6,3	6	5,2	4,5	3,6	2,8	2,4	2	1	-	-		
30/65M	30/65T	2,2	3	3"		11	-	9,7	9	8,6	8,2	7,5	6,7	5,8	5	4,6	4,2	3,3	2,5	1,5		

CITY PUMPS DOMESTİK/ENDÜSTRİYEL TİP DRENAJ VE PİS SU POMPALARI

Döküm Gövdeli Vortex Foseptik Dalgıç Pompalar

TITAN 45

Sıvı Sıcaklığı : Max.+40°C
Çalışma Derinliği : 10 m

Salmastra : 2 adet
Fan : Paslanmaz AISI 304 (vortex tip)

Katı Madde Çapı : Max. 45 mm
Pompa Tabanı : Paslanmaz AISI 304



POMPA TİPİ		Güç		Bağlantı Çapı	m ³ /h lt./dk.	0	3	6	12	18	21	24	27	30	33	36	39	Fiyat (Euro) 230V	Fiyat (Euro) 400V
Monofaze	Trifaze	kW	HP			0	50	100	200	300	350	400	450	500	550	600	650		
15/45M	15/45T	1,1	1,5	2"	H/m	11,	11	10	9,8	8,7	8	7,5	6,5	5,5	4,5	3,5	2	530	530

Döküm Gövdeli Paslanmaz Fanlı Pis Su Pompaları

PATROL 45

Sıvı Sıcaklığı : Max.+40°C
Çalışma Derinliği : 10 m
Motor Taban ve Kılıfı : Döküm

Fan : Paslanmaz AISI 304 (çift kanallı)
Katı Madde Çapı : Max. 50 mm

Salmastra : 2 adet
Gövde : Döküm



POMPA TİPİ		Güç		Bağlantı Çapı	m ³ /h lt./dk.	0	3	6	12	18	24	30	36	42	45	Fiyat (Euro) 230V	Fiyat (Euro) 400V
Monofaze	Trifaze	kW	HP			0	50	100	200	300	400	500	600	700	750		
15/45M	15/45T	1,1	1,5	2"	H/m	15	14	13	11,5	9,7	8	6,3	4,5	3	2	585	585

Döküm Gövdeli Tıkanmaz Fanlı Pis Su Pompaları

PATROL 50 - PATROL 65

Sıvı Sıcaklığı : Max.+40°C
Katı Madde Çapı : Max. 50-70mm
Motor Taban ve Kılıfı : Döküm

Fan : Paslanmaz AISI304 Çift Kanallı
Salmastra : 2 adet

Çalışma Derinliği : 10 m
Pompa Tabanı : Paslanmaz AISI 304



POMPA TİPİ		Güç		Bağlantı Çapı	m ³ /h lt./dk.	0	6	12	18	24	30	36	42	48	54	60	66	72	90	96	Fiyat (Euro) 230V	Fiyat (Euro) 400V	
Monofaze	Trifaze	kW	HP			0	100	200	300	400	500	600	700	800	900	1000	1100	1200	1500	1600			
15/50M	15/50T	1,1	1,5	2½"	H/m	16	14	12,5	10,5	8,5	6,5	4,5	3	1	-	-	-	-	-	-	995	956	
20/50M	20/50T	1,5	2	2½"		18	16	14	12,5	10,5	8,5	6,5	5	3	1	-	-	-	-	-	-	1200	980
30/65M	30/50T	2,2	3	2½"		24	22	20	18	16	14	12	10	8	6	4	2	-	-	-	-	1490	1207
-	40/50T	3	4	2½"		25	24	22	20	18	16	14	12	10	8	6	4	-	-	-	-	-	1445
30/65M	30/65T	2.2	3	3"		13	-	12	11	10,5	9,7	9	8	7,5	6,5	6	5	4,5	2	-	-	1615	1235
-	40/65T	3	4	3"		17	-	15	14	13,5	12,5	12	11	10,5	9,5	8,5	8	7	4,8	4	-	-	1465

* 30 / 50M - 30 / 70M kumanda panoludur.

ELEKTRİK PANOSU ve SU TESİSATLARI HAZIR
Tak Çalıştır
İNŞAA VE ZAMAN MALİYETİNİ % 50 AZALT

PAKET POMPA İSTASYONU
kabin+iç tesisat+elk. panosu

Kapak Dayanımı -Yaya geçer ? K
-Araç geçer
-Ağır Vasele

Elektrik Pano Tipi ? E
(Monofaze/Trifaze)

Pompa Debisi (m³/h) ? Q

Pompa Basma Yüksekliği (mss) ? H

Pompa Tipi ve Adedi ? P
-Temiz su
-Atık su
-Kanalizasyon(Fosseptik)
-Drenaj(yağmur suyu)

? tank çapı /genişliği

? Teklif/Fiyat İstediginizde Lütfen bu Sorularınız Hazır olsun

Polietilen (HDPE) Terfi İstasyonu (500 lt)

- 1280 x 600 x 850 mm ölçülerinde HDPE

- Ø 450 mm Polietilen Kapak (2 Adet)

- Giriş Ø 110 mm - Çıkış Ø 50 mm x 2 Adet

- Pompa, Elektrik Panosu ve Flatör hariçtir,

- Çift pompaya uygun terfi istasyonu/Kamlok bağlantılı.

Polietilen (HDPE) Terfi İstasyonu (300 lt)

- Ø 630 x 900 mm ölçülerinde HDPE

- Ø 450 mm Polietilen Kapak

- Giriş Ø 110 mm - Çıkış Ø 50 mm

- Pompa, Elektrik Panosu ve Flatör hariçtir,

- Tek pompaya uygun terfi istasyonu/Kamlok bağlantılı.

Paket Pompa İstasyonu Standart Kabin Ölçüleri

İstediğin çapta istediğin boyda

Seri	Geniřliđi (cm)	Yüksekliđi (cm)
150 seri	1150	236-736
125 seri	1125	216-716
100 seri	1100	196-696
80 seri	1080	176-676
60 seri	1060	156-656
50 seri	1040	136-636
40 seri	1020	116-616

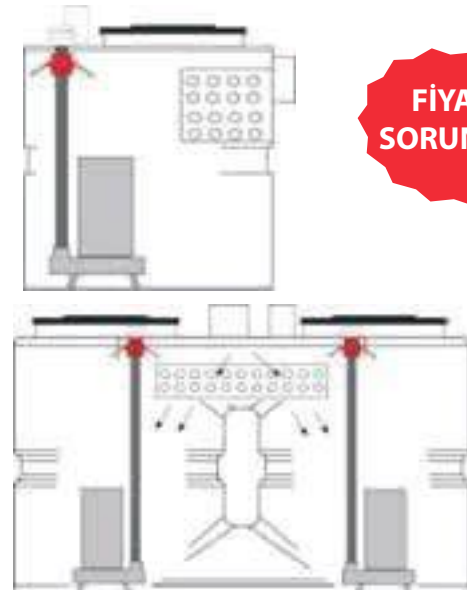

FİYAT SORUNUZ

İTHAL FLATÖRLER

Sertifikalar: CE - TUV - EAC

MODEL	KABLO TİPİ	UZUNLUK	KALINLIK	FİYAT (€)
OLYMPIC	H05 RN-F 3X1	5 m	7.5mm Kablolu Ağırıklı / Pis Su	20,50
OLYMPIC	H07 RN-F 3G1	52 cm	9 mm Kablolu / Pis Su	7,95
OLYMPIC	H07 RN-F 3X1	5 m	9 mm Kablolu Ağırıklı / Pis Su	24,00
OLYMPIC	H07 RN-F 3X1	10 m	9 mm Kablolu Ağırıklı / Pis Su	37,60
MOUSE	H07 RN-F 361	G 52 cm	8,8 mm Kablolu Ağırıklı / Pis Su	34,00
FLOTEC	H07RNF 3X1	6 m	8,8 mm Kablolu / Pis Su	44,00
FLOTEC	H07RNF 3X1	10 m	8,8 mm Kablolu / Pis Su	60,00
FOX05	H05 VF 3X1	5 m	7,5 mm Kablolu Ağırıklı / Hidrofor	20,50
TP.PROP	TECNOPLASTIC ELEKTROD TEMİZ SU İÇİN			6,50
TP.PROP	TECNOPLASTIC ELEKTROD PİS SU İÇİN			5,80
TP.MOUSE- 52 CM ASKILI				34,00

**Krom bağlantı ve askı aparatı ile****Mouse B****Flotec****Fox****Olympic**



GGG50 DIŞLI TİP ATIK SU ÇEKVALFLERİ

MODEL KODU	ÖLÇÜ		FİYAT (TL)
	DN	İNÇ	
CVT32	32	1¼"	1.450
CVT40	40	1½"	2.150
CVT50	50	2"	2.450
CVT65	65	2½"	3.500



GGG50 (SFERO) KALİTE FLANŞLI TİP ATIK SU ÇEKVALFLERİ

MODEL KODU	ÖLÇÜ		FİYAT (TL)
	DN	İNÇ	
CVTF50	50	2"	5.600
CVTF65	65	2½"	7.900
CVTF80	80	3"	10.500
CVTF100	100	4"	14.200
CVTF125	125	5"	25.700
CVTF150	150	6"	34.000



GGG50 DIŞLI TİP DIRSEK ATIK SU ÇEKVALFLERİ

MODEL KODU	ÖLÇÜ		FİYAT (TL)
	DN	İNÇ	
CVTD50	50	2"	3.000

ATIK SU ÇEKVALF TOPU

ÇEKVALF ÖLÇÜSÜ	1 1/4"	1 1/2"	2"	2 1/2"	DN 50	DN 65	DN 80	DN 100	DN125	DN 150
FİYAT (TL)	470	715	980	1.380	980	1.380	1.750	2.300	4.750	5.900



DİP KLAPE

DN	ÖLÇÜ		FİYAT (TL)
	İNÇ		
80	3"		9.300
100	4"		12.000
125	5"		22.500
150	6"		28.500



PİSLİK TUTUCU

DN	ÖLÇÜ		FİYAT (TL)
	İNÇ		
40	1½"		6.000
50	2"		8.200
65	2½"		11.000
80	3"		12.200
100	4"		15.000
125	5"		21.000
150	6"		27.700



 **E-Tech**

 **WATER HORSE**
by Franklin Electric

POMPA ve HİDROFOR SİSTEMLERİ





MADE IN ITALY

Komple Paslanmaz

Yatay Milli, Çok Kademeli Pompalar (EH Serisi)

UYGULAMA ALANLARI:

- Küçük Ölçekli Eysel Ve Endüstriyel Sistemler
- Su Dağıtımı / Basınç Yükseltme
- Sulama / Bahçe / Fıskiye/ Yağmursuyu Toplama
- Soğutma / Isıtma ve Klima Sistemleri
- Diğer Çeşitli Tesisatlar

KOMPLE PASLANMAZ POMPALAR (EH Serisi)



Tip	Güç		m ³ /h l/s	Debi								GİRİŞ ÇIKIŞ	MONOFAZE FİYAT (EURO)	TRİFAZE FİYAT (EURO)	
	kW	HP		0,00	1,50	2,00	2,50	3,00	3,50	4,00	4,50				5,00
				0,00	0,42	0,56	0,69	0,83	0,97	1,11	1,25				1,39
EH 3/02	0,3	0,45	MSS	23	21	19	18	16	14	12	10	8	1¼" - 1"	447	508
EH 3/03	0,44	0,60		34	31	29	26	24	21	18	14	10		450	512
EH 3/04	0,55	0,75		45	40	38	34	31	27	23	18	13		469	531
EH 3/05	0,75	1		55	49	46	42	37	32	27	21	15		489	550
EH 3/06	0,9	1,2		67	61	57	53	48	42	35	28	20		542	597
EH 3/07	1,1	1,5		78	70	66	60	54	48	40	32	23		567	621
EH 3/08	1,35	1,8		90	82	77	71	64	56	47	38	28		672	688
EH 3/09	1,5	2		101	91	86	78	70	62	52	42	30		691	707



Tip	Güç		m ³ /h l/s	Debi								GİRİŞ ÇIKIŞ	MONOFAZE FİYAT (EURO)	TRİFAZE FİYAT (EURO)	
	kW	HP		0,00	1,00	2,00	3,00	4,00	5,00	6,00	7,00				8,00
				0,00	0,28	0,56	0,69	1,11	1,39	1,67	1,94				2,22
EH 5/02	0,44	0,60	MSS	22	22	21	18	19	17	15	12	8	1¼" - 1"	447	508
EH 5/03	0,55	0,75		34	33	32	26	28	24	21	16	11		451	512
EH 5/04	0,9	1,2		46	45	43	34	38	34	29	23	15		506	559
EH 5/05	1,1	1,5		58	55	53	42	46	42	35	28	18		525	579
EH 5/06	1,35	1,8		70	67	64	53	56	51	44	34	23		629	645
EH 5/07	1,5	2		81	78	74	60	65	58	49	38	25		654	669
EH 5/08	1,65	2,2		92	88	84	71	73	64	54	42	27		826	785
EH 5/09	1,87	2,5		104	100	96	78	84	75	64	50	33		-	804



Tip	Güç		m ³ /h l/s	Debi								GİRİŞ ÇIKIŞ	MONOFAZE FİYAT (EURO)	TRİFAZE FİYAT (EURO)	
	kW	HP		0,00	2,00	4,00	6,00	8,00	10,00	12,00	13,00				14,00
				0,00	0,56	1,11	1,67	2,22	2,78	3,33	3,61				3,89
EH 9/02	0,75	1	MSS	24	22	21	20	18	15	12	9	7	1¼" - 1½"	457	518
EH 9/03	1,1	1,5		36	34	32	30	27	24	18	15	11		498	552
EH 9/04	1,5	2		48	45	43	41	37	32	25	20	16		608	624
EH 9/05	1,87	2,5		60	57	54	51	46	40	31	25	19		-	743
EH9/06	2,2	3		71	67	64	60	54	47	36	29	21		-	771

KOMPLE PASLANMAZ (AISI 304), YATAY MİLLİ, ÇOK KADEMELİ, AEG IE3 MOTORLU
MAKSİMUM SU SICAKLIĞI 90°C

(*) İŞARETLİ ÜRÜNLERİMİZ STOKLU ÜRÜNLERİMİZDİR.

SU İLE TEMAS EDEN TÜM YÜZEYLER AISI 304 PASLANMAZ MALZEMEDİR.



UYGULAMA ALANLARI:

- Binalar, Toplu Konutlar ve Endüstriyel Sistemler
- Isıtma ve sıcak su dolaşımı, soğutma ve iklimlendirme sistemleri
- Sivil, Sanayi ve Tarımda katı madde içermeyen su aktarımı
- Kazan besleme
- Sulama sistemleri
- Basınçlandırma ve su temini
- Su arıtma tesisleri



Komple Paslanmaz Inline Pompa ve Paket Hidrofor Sistemleri (EV Serisi)



EV-20 / EV-30 /
EV-45 / EV-65 /
EV-95
(Serileri İçin Lütfen İletişime Geçiniz)

WRAS
Water Regulations Advisory Scheme
İçme Suyuna Uygundur.



KOMPLE PASLANMAZ IN-LINE POMPA ve PAKET HİDROFOR SİSTEMLERİ (EV Serisi)

* Dikey Millî, Çok Kademeli İthal In-line Pompa
* Komple Paslanmaz Çelikten (AISI304) Üretilmiştir.

* Mekanik Salmastra ve O-ring Takımları "İtalyan EPDM Kauçuk"
* 0,5HP - 0,75HP: "IE2 MOTOR" / 0,75HP Üzeri: "IE3 MOTOR"

* AEG Motorlu (Standart Bağlantılı)
* Sıvı Sıcaklığı: -20 / +120°C

Dikey Millî, Çok Kademeli In-line Pompa ve Paket Hidrofor Sistemleri

EV-3

TİP	GÜÇ		VOLT	m³/h lt/sn	0,00	1,00	1,50	2,00	2,50	3,00	3,50	4,00	4,50	GİRİŞ ÇIKIŞ	TEK POMPA FİYATI (EURO)	MOTOPOMP FİYATI (EURO)
	kW	HP			0,00	0,28	0,42	0,56	0,69	0,83	0,97	1,11	1,25			
EV 03/02 F	0,37	0,50	380	MSS	15	15	15	14	13	12	10	8	6	1¼"	718	916
EV 03/03 F	0,37	0,50			23	22	21	20	19	17	15	12	9		737	935
EV 03/04 F	0,37	0,50			30	29	28	26	24	22	19	15	11		756	954
EV 03/05 F	0,55	0,75			38	36	35	33	30	27	24	19	13		776	981
EV 03/06 F	0,55	0,75			45	43	41	39	36	32	27	22	15		794	1.000
EV 03/07 F	0,75	1,00			53	51	49	46	43	39	33	27	19		817	1.090
EV 03/08 F	0,75	1,00			60	58	55	52	48	44	37	30	21		838	1.111
EV 03/09 F	0,75	1,00			67	64	62	58	54	48	41	33	23		858	1.131
EV 03/10 F	1,1	1,50			75	73	70	67	62	56	48	39	28		899	1.201
EV 03/11 F	1,1	1,50			83	80	77	73	67	61	52	42	30		919	1.221
EV 03/12 F	1,1	1,50			90	86	83	79	73	65	56	45	32		938	1.240
EV 03/13 F	1,1	1,50			97	93	89	85	78	70	60	48	34		959	1.261
EV 03/14 F	1,5	2,00			106	102	99	94	87	78	68	55	40		979	1.377
EV 03/15 F	1,5	2,00			113	109	105	100	93	83	72	58	42		999	1.397
EV 03/16 F	1,5	2,00			120	116	112	106	98	88	76	61	44		1.036	1.418
EV 03/17 F	1,5	2,00			127	123	118	112	104	93	80	64	46		1.055	1.436
EV 03/18 F	2,2	3,00			137	133	128	122	114	103	89	73	53		1.071	1.531
EV 03/19 F	2,2	3,00			144	140	135	128	119	108	94	76	56		1.089	1.549
EV 03/21 F	2,2	3,00			159	154	148	141	131	118	102	83	60		1.130	1.590
EV 03/23 F	2,2	3,00			173	168	162	153	142	128	111	90	65		1.191	1.651
EV 03/25 F	2,2	3,00	188	181	175	166	154	138	119	96	69	1.230	1.691			
EV 03/27 F	3	4,00	206	200	193	184	172	155	135	111	81	1.294	1.942			
EV 03/29 F	3	4,00	220	214	207	197	184	166	144	118	86	1.343	1.979			
EV 03/31 F	3	4,00	235	228	221	210	195	177	153	125	91	1.380	2.015			
EV 03/33 F	3	4,00	250	242	234	222	207	187	162	132	96	1.443	2.079			



F Flanş



T Flanş

KOMPLE PASLANMAZ (AISI 304), DİKEY MİLLİ, ÇOK KADEMELİ IN-LINE, AEG IE3 MOTORLU, (STANDART BAĞLANTILI)
MAKSİMUM SU SICAKLIĞI 120°C

SU İLE TEMAS EDEN TÜM YÜZEYLER AISI 304 PASLANMAZ MALZEMEDİR.

KOMPLE PASLANMAZ IN-LINE POMPA ve PAKET HİDROFOR SİSTEMLERİ (EV Serisi)

* Dikey Milli, Çok Kademeli İthal In-line Pompa
* Komple Paslanmaz Çelikten (AISI304) Üretilmiştir.

* Mekanik Salmastra ve O-ring Takımları "İtalyan EPDM Kauçuk"
* 0,5HP - 0,75HP: "IE2 MOTOR" / 0,75HP Üzeri: "IE3 MOTOR"

* AEG Motorlu (Standart Bağlantılı)
* Sıvı Sıcaklığı: -20 / +120°C

Dikey Milli, Çok Kademeli In-line Pompa ve Paket Hidrofor Sistemleri

EV-6



F Flanş



T Flanş

TİP	GÜÇ		VOLT	m³/h lt/sn	0,00	2,50	3,00	3,50	4,00	4,50	5,00	5,40	6,00	7,00	GİRİŞ ÇIKIŞ	TEK POMPA FİYATI (EURO)	MOTO POMP FİYATI (EURO)	
	kW	HP			0,00	0,69	0,83	0,97	1,11	1,25	1,39	1,50	1,67	1,94				
EV 06/02 F	0,37	0,50	380	MSS	15	14	14	13	13	12	12	11	10	8	1¼"	736	933	
EV 06/03 F	0,37	0,50			23	21	20	19	18	17	16	16	14	14		11	755	953
EV 06/04 F	0,55	0,75			30	27	26	25	24	23	22	21	19	19		14,5	774	979
EV 06/05 F	0,75	1,00			38	35	34	32	31	29	28	26	24	24		19	797	1.070
EV 06/06 F	0,75	1,00			45	41	40	38	36	34	33	31	28	28		22	818	1.091
EV 06/07 F	1,1	1,50			53	49	47	45	43	41	39	37	34	34		27	838	1.139
EV 06/08 F	1,1	1,50			60	55	54	51	49	47	44	42	39	39		31	858	1.160
EV 06/09 F	1,1	1,50			67	62	59	57	54	52	49	46	43	43		34	879	1.181
EV 06/10 F	1,5	2,00			75	70	68	65	62	59	56	54	49	49		39	921	1.319
EV 06/11 F	1,5	2,00			83	77	74	71	68	65	61	58	54	54		43	942	1.340
EV 06/12 F	1,5	2,00			90	83	80	77	73	70	66	63	58	58		46	961	1.359
EV 06/13 F	1,5	2,00			97	89	86	82	79	75	71	67	62	62		49	981	1.380
EV 06/14 F	2,2	3,00			106	99	96	92	88	84	80	76	70	70		56	1.013	1.488
EV 06/15 F	2,2	3,00			113	106	102	98	94	89	85	81	74	74		60	1.022	1.497
EV 06/16 F	2,2	3,00			121	112	108	104	99	95	90	86	79	79		63	1.056	1.516
EV 06/17 F	2,2	3,00			128	119	115	110	105	100	95	90	83	83		66	1.080	1.540
EV 06/18 F	2,2	3,00			135	125	121	116	111	105	100	95	87	87		69	1.098	1.558
EV 06/19 F	2,2	3,00			142	132	127	122	116	110	104	99	91	91		72	1.121	1.664
EV 06/20 F	3	4,00			152	143	138	133	127	121	115	110	102	102		82	1.139	1.747
EV 06/21 F	3	4,00			159	150	145	139	133	127	121	115	106	106		86	1.170	1.778
EV 06/23 F	3	4,00	174	163	158	152	145	138	131	125	115	115	93	1.225	1.893			
EV 06/25 F	3	4,00	189	176	170	164	158	151	143	136	124	124	99	1.271	1.926			
EV 06/28 F	4	5,50	214	201	195	188	181	174	165	157	143	143	116	1.350	2.047			
EV 06/30 F	4	5,50	229	214	208	201	193	185	176	167	153	153	123	1.382	2.080			
EV 06/33 F	4	5,50	252	235	227	220	211	202	191	182	166	166	134	1.482	2.179			
EV 06/36 F	5,5	7,50	275	258	250	242	233	223	212	202	184	184	149	2.092	3.076			

KOMPLE PASLANMAZ (AISI 304), DİKEY MİLLİ, ÇOK KADEMELİ IN-LINE, AEG IE3 MOTORLU, (STANDART BAĞLANTILI) MAKSİMUM SU SICAKLIĞI 120°C

SU İLE TEMAS EDEN TÜM YÜZEYLER AISI 304 PASLANMAZ MALZEMEDİR.

*Sipariş öncesinde lütfen stok sorunuz * Komple AISI 316 Pompalar için Lütfen Fiyat Sorunuz.

KOMPLE PASLANMAZ IN-LINE POMPA ve PAKET HİDROFOR SİSTEMLERİ (EV Serisi)

* Dikey Millî, Çok Kademeli İthal In-line Pompa
* Komple Paslanmaz Çelikten (AISI304) Üretilmiştir.

* Mekanik Salmastra ve O-ring Takımları "İtalyan EPDM Kauçuk"
* 0,5HP - 0,75HP: "IE2 MOTOR" / 0,75HP Üzeri: "IE3 MOTOR"

* AEG Motorlu (Standart Bağlantılı)
* Sıvı Sıcaklığı: -20 / +120°C

Dikey Millî, Çok Kademeli In-line Pompa ve Paket Hidrofor Sistemleri

EV-10

TİP	GÜÇ		VOLT	m³/h lt/sn	0,00	5,00	5,40	6,00	7,00	8,00	9,00	10,00	11,00	14,00	GİRİŞ ÇIKIŞ	TEK POMPA FIYATI (EURO)	MOTOPOMP FIYATI (EURO)
	kW	HP			0,00	1,39	1,50	1,67	1,94	2,22	2,50	2,78	3,06	3,89			
EV 10/02 F	0,75	1,00	380	MSS	20	19	19	19	18	17	16	15	14	9	1/2"	779	1.052
EV 10/03 F	1,1	1,50			30	29	28	28	27	26	24	23	21	14		801	1.103
EV 10/04 F	1,1	2,00			41	39	38	37	36	34	33	31	28	18		825	1.192
EV 10/05 F	1,5	2,00			51	47	47	46	44	42	40	37	34	22		848	1.253
EV 10/06 F	2,2	3,00			61	58	57	56	54	52	49	46	42	28		886	1.354
EV 10/07 F	2,2	3,00			71	67	66	65	62	60	56	53	48	31		909	1.378
EV 10/08 F	3	4,00			82	78	77	76	73	70	67	63	58	38		958	1.574
EV 10/09 F	3	4,00			92	88	86	85	82	78	74	70	64	42		979	1.596
EV 10/10 F	4	5,50			103	99	98	96	93	89	85	80	74	49		1.022	1.681
EV 10/11 F	4	5,50			113	108	107	105	102	98	93	87	81	54		1.046	1.704
EV 10/12 F	4	5,50			123	118	117	114	110	106	101	94	87	58		1.074	1.729
EV 10/13 F	4	5,50			133	127	126	123	119	114	108	101	94	62		1.096	1.750
EV 10/15 F	5,5	7,50			154	147	146	143	138	132	126	118	109	72		1.574	2.506
EV 10/17 F	5,5	7,50			174	166	164	161	155	149	141	133	122	81		1.684	2.572
EV 10/19 F	7,5	10,00			195	188	186	182	176	169	161	151	140	93		1.735	2.732
EV 10/21 F	7,5	10,00			216	206	204	200	194	186	177	166	153	102		1.775	2.772
EV 10/23 F	7,5	10,00			236	225	223	219	211	202	192	181	167	110		1.821	2.818
EV 10/24 F	11	15,00			248	241	238	234	227	218	208	196	182	123		1.910	3.478



F Flanş



T Flanş

KOMPLE PASLANMAZ (AISI 304), DİKEY MİLLİ, ÇOK KADEMELİ IN-LINE, AEG IE3 MOTORLU, (STANDART BAĞLANTILI)
MAKSİMUM SU SICAKLIĞI 120°C

SU İLE TEMAS EDEN TÜM YÜZEYLER AISI 304 PASLANMAZ MALZEMEDİR.

KOMPLE PASLANMAZ IN-LINE POMPA ve PAKET HİDROFOR SİSTEMLERİ (EV Serisi)

* Dikey Milli, Çok Kademeli İthal In-line Pompa
* Komple Paslanmaz Çelikten (AISI304) Üretilmiştir.

* Mekanik Salmastra ve O-ring Takımları "İtalyan EPDM Kauçuk"
* 0,5HP - 0,75HP: "IE2 MOTOR" / 0,75HP Üzeri: "IE3 MOTOR"

* AEG Motorlu (Standart Bağlantılı)
* Sıvı Sıcaklığı: -20 / +120°C

Dikey Milli, Çok Kademeli In-line Pompa ve Paket Hidrofor Sistemleri

EV-15 / EV- 20



TİP	GÜÇ		VOLT	m³/h lt/sn	0,00	4,00	8,00	10,00	12,00	16,00	20,00	22,00	24,00	GİRİŞ ÇIKIŞ	TEK POMPA FİYATI (EURO)	MOTOPOMP FİYATI (EURO)
	kW	HP			0,00	1,11	2,22	2,78	3,33	4,44	5,56	6,11	6,67			
EV 15/01 F	1,1	1,50	380	MSS	15	14	13	12	11	10	9	7	6	DN 50	1.013	1.350
EV 15/02 F	2,2	3,00			29	28	26	25	24	22	17	14	11		1.036	1.450
EV 15/03 F	3	4,00			44	42	39	38	37	33	26	22	17		1.088	1.695
EV 15/04 F	4	5,50			59	58	53	51	49	44	36	30	24		1.144	1.834
EV 15/05 F	4	5,50			73	69	66	64	61	55	43	36	29		1.197	1.949
EV 15/06 F	5,5	7,50			88	85	80	77	74	67	54	46	37		1.699	2.631
EV 15/07 F	5,5	7,50			102	98	92	89	86	78	62	53	42		1.753	2.686
EV 15/08 F	7,5	10,00			117	111	107	103	100	89	73	62	49		1.799	2.916
EV 15/09 F	7,5	10,00			132	126	119	116	111	101	81	69	55		1.894	3.010
EV 15/10 F	11	15,00			148	141	135	131	127	115	94	81	65		2.015	3.724
EV 15/11 F	11	15,00			162	155	148	144	139	127	103	89	71		2.064	3.774
EV 15/12 F	11	15,00			177	170	161	157	151	138	112	96	77		2.128	3.837
EV 15/13 F	11	15,00			191	184	175	170	164	149	121	103	83		2.181	3.890
EV 15/14 F	11	15,00			206	198	188	182	176	159	129	111	88		2.251	3.960
EV 15/15 F	15	20,00			221	212	201	196	189	170	140	120	96		2.350	4.398
EV 15/16 F	15	20,00			236	227	214	208	201	181	148	127	102		2.398	4.497
EV 15/17 F	15	20,00			250	240	228	221	213	191	157	134	107		2.474	4.573

TİP	GÜÇ		VOLT	m³/h lt/sn	0,00	4,00	8,00	12,00	16,00	20,00	24,00	26,00	28,00	GİRİŞ ÇIKIŞ	TEK POMPA FİYATI (EURO)	MOTOPOMP FİYATI (EURO)
	kW	HP			0,00	1,11	2,22	3,33	3,33	5,56	6,67	7,22	7,78			
EV 20/01 F	1,1	1,50	380	MSS	16	15	14	13	12	11	9	8	6	DN 50	1.013	1.378
EV 20/02 F	2,2	3,00			31	30	28	27	25	23	18	15	12		1.036	1.528
EV 20/03 F	4	5,50			47	45	42	41	38	35	28	23	19		1.091	1.782
EV 20/04 F	5,5	7,50			63	60	58	55	52	47	37	32	26		1.163	1.896
EV 20/05 F	5,5	7,50			78	75	72	69	65	58	47	40	33		1.643	2.575
EV 20/06 F	7,5	10,00			95	92	89	85	80	72	60	52	43		1.699	2.815
EV 20/07 F	7,5	10,00			110	108	103	98	93	83	69	60	49		1.750	2.866
EV 20/08 F	11	15,00			127	124	120	114	109	99	83	72	60		1.887	3.596
EV 20/09 F	11	15,00			143	139	135	128	122	111	93	81	67		1.982	3.691
EV 20/10 F	11	15,00			158	155	149	142	135	123	102	89	73		2.015	3.724
EV 20/11 F	15	20,00			174	169	164	157	149	137	113	98	81		2.116	4.164
EV 20/12 F	15	20,00			190	185	178	171	162	149	123	107	88		2.179	4.228
EV 20/13 F	1	20,00			205	200	194	184	175	160	132	115	94		2.232	4.281
EV 20/14 F	15	20,00			221	216	208	198	188	171	141	122	101		2.302	4.350
EV 20/15 F	18	25,00			237	231	222	213	202	186	152	132	109		2.350	4.840
EV 20/16 F	18	25,00			253	248	238	226	215	197	162	140	115		2.398	4.888
EV 20/17 F	18	25,00			268	262	251	240	228	209	171	148	122		2.474	4.964

KOMPLE PASLANMAZ IN-LINE POMPA ve PAKET HİDROFOR SİSTEMLERİ (EV Serisi)

* Dikey Millî, Çok Kademeli İthal In-line Pompa
* Komple Paslanmaz Çelikten (AISI304) Üretilmiştir.

* Mekanik Salmastra ve O-ring Takımları "İtalyan EPDM Kauçuk"
* 0,5HP - 0,75HP: "IE2 MOTOR" / 0,75HP Üzeri: "IE3 MOTOR"

* AEG Motorlu (Standart Bağlantılı)
* Sıvı Sıcaklığı: -20 / +120°C

Dikey Millî, Çok Kademeli In-line Pompa ve Paket Hidrofor Sistemleri

EV-30

TİP	GÜÇ		VOLT	m³/h lt/sn	0,00	20,00	25,00	30,00	35,00	40,00	45,00	GİRİŞ ÇIKIŞ	TEK POMPA FİYATI (EURO)	MOTO POMP FİYATI (EURO)	
	kW	HP			0,00	5,56	6,94	8,33	9,72	11,11	12,50				
EV 30/01 F	2,2	3,00	380	MSS	24	20	19	18	16	14	11	DIN 50	2.023	2.462	
EV 30/02-2a F	4	5,50			36	31	30	27	22	18	13		13	2.256	2.841
EV 30/02-1a F	4	5,50			42	38	34	32	28	23	18		18	2.321	2.841
EV 30/02 F	5,5	7,50			49	41	40	37	34	29	24		24	2.708	3.561
EV 30/03-2a F	5,5	7,50			60	52	48	44	39	32	24		24	2.902	3.808
EV 30/03-1a F	7,5	10,00			67	58	54	50	46	38	30		30	2.902	3.880
EV 30/03 F	7,5	10,00			73	61	59	55	50	44	36		36	2.902	3.880
EV 30/04-2a F	7,5	10,00			84	72	68	62	55	46	35		35	3.100	4.079
EV 30/04-1a F	11	15,00			92	80	76	70	63	55	44		44	3.144	4.681
EV 30/04 F	11	15,00			98	84	81	75	69	60	50		50	3.144	4.681
EV 30/05-2a F	11	15,00			109	95	90	83	74	63	50		50	3.346	4.883
EV 30/05-1a F	11	15,00			116	100	95	88	80	69	55		55	3.346	4.883
EV 30/05 F	1	20,00			123	105	100	94	86	75	62		62	3.398	5.273
EV 30/06-2a F	15	20,00			134	116	110	102	91	78	62		62	3.658	5.534
EV 30/06-1a F	15	20,00			140	120	115	107	97	84	67		67	3.658	5.534
EV 30/06 F	15	20,00			147	126	120	112	102	89	73		73	3.658	5.534
EV 30/07-2a F	15	20,00			158	138	129	119	107	92	73		73	3.978	5.844
EV 30/07-1a F	15	20,00			164	140	134	124	113	97	78		78	3.978	5.844
EV 30/07 F	18	25,00			171	147	140	130	119	104	85		85	3.978	6.192
EV 30/08-2a F	18	25,00			183	157	149	138	124	106	85		85	4.182	6.447
EV 30/08-1a F	18	25,00			189	162	154	143	130	112	90		90	4.182	6.447
EV 30/08 F	18	25,00			195	168	159	148	135	117	96		96	4.182	6.447
EV 30/09-2a F	22	30,00			209	180	171	159	144	125	101		101	4.384	6.920
EV 30/09-1a F	22	30,00			215	186	177	165	150	130	106		106	4.384	6.920
EV 30/09 F	22	30,00			221	190	182	170	156	136	112		112	4.384	6.920
EV 30/10-2a F	22	30,00			233	201	191	178	161	139	112		112	4.586	7.122
EV 30/10-1a F	22	30,00			239	207	196	183	167	145	118		118	4.586	7.122
EV 30/10 F	29	40,00			247	213	204	191	175	154	127		127	4.758	8.033
EV 30/11-2a F	29	40,00			258	225	213	199	181	157	127		127	5.068	8.357
EV 30/11-1a F	29	40,00			265	230	218	204	186	162	133		133	5.068	8.357
EV 30/11 F	29	40,00			271	235	224	209	192	168	139		139	5.068	8.357
EV 30/12-2a F	29	40,00			283	245	233	217	198	171	139		139	5.274	8.563
EV 30/12-1a F	29	40,00			289	250	238	223	203	177	145		145	5.274	8.563
EV 30/12 F	29	40,00	295	255	243	228	209	183	151	151	5.274	8.563			
EV 30/13-2a F	29	40,00	307	266	253	236	214	186	151	151	5.476	8.783			
EV 30/13-1a F	29	40,00	313	271	258	241	220	192	157	157	5.476	8.783			
EV 30/13 F	29	40,00	320	277	263	246	226	197	163	163	5.476	8.783			



KOMPLE PASLANMAZ (AISI 304), DİKEY MİLLİ, ÇOK KADEMELİ IN-LINE, AEG IE3 MOTORLU, (STANDART BAĞLANTILI)
MAKSİMUM SU SICAKLIĞI 120°C

KOMPLE PASLANMAZ IN-LINE POMPA ve PAKET HİDROFOR SİSTEMLERİ (EV Serisi)

* Dikey Millî, Çok Kademeli İthal In-line Pompa
* Komple Paslanmaz Çelikten (AISI304) Üretilmiştir.

* Mekanik Salmastra ve O-ring Takımları "İtalyan EPDM Kauçuk"
* 0,5HP - 0,75HP: "IE2 MOTOR" / 0,75HP Üzeri: "IE3 MOTOR"

* AEG Motorlu (Standart Bağlantılı)
* Sıvı Sıcaklığı: -20 / +120°C

Dikey Millî, Çok Kademeli In-line Pompa ve Paket Hidrofor Sistemleri

EV-45



TİP	GÜÇ		VOLT	m³/h lt/sn	0,00	30,00	35,00	40,00	45,00	50,00	55,00	60,00	65,00	GİRİŞ ÇIKIŞ	TEK POMPA FİYATI (EURO)	MOTOPOMP FİYATI (EURO)
	kW	HP			0,00	8,33	9,72	11,11	12,50	13,89	15,28	16,67	18,06			
EV 45/01-1a F	3	4,00	380	MSS	19	18	17	16	15	13	12	10	8	DIN 50	2.195	2.718
EV 45/01 F	4	5,50			25	22	21	20	19	18	17	16	14		2.195	2.780
EV 45/02-2a F	5,5	7,50			39	34	33	31	29	26	23	19	15		2.862	3.769
EV 45/02 F	7,5	10,00			49	43	43	42	39	36	34	31	27		2.862	3.841
EV 45/03-2a F	7,5	15,00			63	59	56	54	50	46	42	36	30		3.102	4.639
EV 45/03 F	11	15,00			74	68	66	63	60	56	53	47	41		3.102	4.639
EV 45/04-2a F	14	20,00			88	80	78	74	70	64	60	51	43		3.354	5.230
EV 45/04 F	14	20,00			98	90	87	84	80	74	70	62	55		3.354	5.230
EV 45/05-2a F	18	25,00			112	102	99	95	89	82	77	66	56		3.559	5.783
EV 45/05 F	18	25,00			122	111	108	105	99	92	87	77	68		3.559	5.783
EV 45/06-2a F	22	30,00			138	126	122	118	111	102	96	84	72		3.874	6.316
EV 45/06 F	22	30,00			148	136	132	127	121	112	106	95	84		3.874	6.316
EV 45/07-2a F	29	40,00			163	150	145	140	132	122	115	101	88		4.314	7.590
EV 45/07 F	29	40,00			173	160	155	150	143	132	126	112	99		4.314	7.590
EV 45/08-2a F	29	40,00			187	172	167	161	152	141	132	117	101		4.521	7.796
EV 45/08 F	29	40,00			197	180	177	171	163	151	143	128	113		4.521	7.796
EV 45/09-2a F	37	50,00			212	195	189	182	172	160	150	132	115		4.727	8.652
EV 45/09 F	37	50,00			222	204	198	192	182	170	160	143	126		4.727	8.652
EV 45/10-2a F	37	50,00			236	218	210	202	192	179	167	147	128		4.932	8.857
EV 45/10 F	37	50,00			246	225	219	212	202	190	177	158	139		4.932	8.857
EV 45/11-2a F	44	60,00	261	240	233	225	213	200	186	165	144	5.397	10.178			
EV 45/11 F	44	60,00	271	250	243	235	224	210	197	176	155	5.397	10.178			
EV 45/12-2a F	44	60,00	286	262	255	246	233	218	203	180	157	5.605	10.387			
EV 45/12 F	44	60,00	296	271	264	256	243	228	214	191	169	5.605	10.387			
EV 45/13-2a F	44	60,00	3100	285	276	266	253	236	221	195	170	5.810	10.592			

KOMPLE PASLANMAZ (AISI 304), DİKEY MİLLİ, ÇOK KADEMELİ IN-LINE, AEG IE3 MOTORLU, (STANDART BAĞLANTILI)
MAKSİMUM SU SICAKLIĞI 120°C

KOMPLE PASLANMAZ IN-LINE POMPA ve PAKET HİDROFOR SİSTEMLERİ (EV Serisi)

* Dikey Millî, Çok Kademeli İthal In-line Pompa
* Komple Paslanmaz Çelikten (AISI304) Üretilmiştir.

* Mekanik Salmastra ve O-ring Takımları "İtalyan EPDM Kauçuk"
* 0,5HP - 0,75HP: "IE2 MOTOR" / 0,75HP Üzeri: "IE3 MOTOR"

* AEG Motorlu (Standart Bağlantılı)
* Sıvı Sıcaklığı: -20 / +120°C

Dikey Millî, Çok Kademeli In-line Pompa ve Paket Hidrofor Sistemleri

EV-65 / EV-95

TİP	GÜÇ		VOLT	m³/h lt/sn	0,00	40,00	50,00	60,00	70,00	80,00	85,00	90,00	GİRİŞ ÇIKIŞ	TEK POMPA FİYATI (EURO)	MOTOPOMP FİYATI (EURO)	
	kW	HP			0,00	11,11	13,89	16,67	19,44	22,22	23,61	25,00				
EV 65/01-1a F	4	5,50	380	MSS	20	18	17	16	14	10	9	8	DIN 100	2.495	3.080	
EV 65/01 F	7,5	7,50			28	24	23	22	20	18	17	14		14	2.947	3.853
EV 65/02-2a F	7,5	10,00			39	36	34	31	26	20	18	15		15	3.201	4.180
EV 65/02-1a F	11	15,00			48	43	41	39	35	30	27	24		24	3.245	4.781
EV 65/02 F	11	15,00			57	49	46	45	42	37	35	32		32	3.245	4.781
EV 65/03-2a F	14	20,00			68	61	58	54	48	40	36	33		33	3.546	5.421
EV 65/03-1a F	14	20,00			76	67	65	61	55	48	43	40		40	3.546	5.421
EV 65/03 F	18	25,00			85	74	70	67	63	56	52	47		47	3.546	5.769
EV 65/04-2a F	18	25,00			96	85	80	76	67	59	52	48		48	3.850	6.020
EV 65/04-1a F	22	30,00			105	92	87	84	78	68	62	58		58	3.913	6.399
EV 65/04 F	22	30,00			114	98	95	91	85	75	70	65		65	3.913	6.399
EV 65/05-2a F	29	40,00			125	112	106	101	92	80	73	66		66	4.418	7.693
EV 65/05-1a F	29	40,00			134	118	114	108	100	87	81	75		75	4.418	7.693
EV 65/05 F	29	40,00			142	124	119	114	106	95	89	82		82	4.418	7.693
EV 65/06-2a F	29	40,00			153	135	130	123	114	97	90	83		83	4.670	7.946
EV 65/06-1a F	37	50,00			162	142	135	130	120	106	98	91		91	4.670	8.614
EV 65/06 F	37	50,00			170	148	142	136	127	115	106	99		99	4.670	8.614
EV 65/07-2a F	37	50,00			182	160	153	145	133	117	107	100		100	4.967	8.893
EV 65/07-1a F	37	50,00			190	165	160	152	140	125	115	106		106	4.967	8.893
EV 65/07 F	44	60,00			199	173	165	160	150	135	124	116		116	5.227	10.009
EV 65/08-2a F	44	60,00	210	185	178	169	155	138	125	117	117	5.482	10.263			
EV 65/08-1a F	44	60,00	219	190	184	175	162	145	133	125	125	5.482	10.263			
EV 65/08 F	44	60,00	227	196	190	182	170	153	141	133	133	5.482	10.263			

TİP	GÜÇ		VOLT	m³/h lt/sn	0,00	50,00	60,00	70,00	80,00	90,00	100,00	110,00	115,00	120,00	GİRİŞ ÇIKIŞ	TEK POMPA FİYATI (EURO)	MOTOPOMP FİYATI (EURO)	
	kW	HP			0,00	11,11	13,89	16,67	19,44	22,22	23,61	25,00	25,00	25,00				
EV 95/01-1a F	5,5	7,50	380	MSS	22	21	20	19	17	15	13	10	7	5	DIN 100	2.979	3.885	
EV 95/01 F	7,5	10,00			31	27	26	25	23	21	19	17	14	12		12	2.979	3.957
EV 95/02-2a F	11	15,00			45	42	41	38	35	32	26	20	15	13		13	3.277	4.814
EV 95/02 F	14	20,00			62	54	52	50	47	43	38	34	29	24		24	3.329	5.204
EV 95/03-2a F	18	25,00			76	69	67	63	59	52	45	37	29	25		25	3.580	5.803
EV 95/03 F	22	30,00			94	83	78	75	71	65	60	52	46	42		42	3.643	6.182
EV 95/04-2a F	29	40,00			108	98	95	90	85	76	67	56	50	43		43	4.120	7.355
EV 95/04 F	29	40,00			126	110	105	100	95	89	80	70	63	56		56	4.120	7.355
EV 95/05-2a F	37	50,00			139	125	120	115	107	97	86	73	65	57		57	4.455	8.380
EV 95/05 F	37	50,00			156	138	131	125	118	110	100	86	74	70		70	4.455	8.380
EV 95/06-2a F	44	60,00			171	153	147	140	133	120	107	90	76	71		71	5.014	9.795
EV 95/06 F	44	60,00			188	165	157	150	143	134	120	105	95	84		84	5.014	9.795

KOMPLE PASLANMAZ (AISI 304), DİKEY MİLLİ, ÇOK KADEMELİ IN-LINE, AEG IE3 MOTORLU, (STANDART BAĞLANTILI)
MAKSİMUM SU SICAKLIĞI 120°C





E-Tech

MADE IN ITALY

Komple Paslanmaz

Keson Kuyu Pompaları (WN Serisi)

UYGULAMA ALANLARI:

- Su Dağıtımı / Basınç Yükseltme
- Yağmur Suyu Toplama
- Sulama / Bahçe / Yağmurlama
- Drenaj
- Fiskiyeler
- Diğer Çeşitli Tesisatlar



 **Franklin Electric**

KOMPLE PASLANMAZ KESON KUYU POMPALARI (WN Serisi)

Tip	Güç		m ³ /h l/s	Debi									GİRİŞ ÇIKIŞ	MONOFAZE FİYAT (EURO)	TRİFAZE FİYAT (EURO)
	kW	HP		0,00	1,50	2,00	2,50	3,00	3,50	4,00	4,50	5,00			
				0,00	0,42	0,56	0,69	0,83	0,97	1,11	1,25	1,39			
VN 3/04	0,55	0,75	MSS	45	40	37	34	31	27	23	18	13	1¼"	635	614
VN 3/05	0,75	1		56	49	46	42	38	33	28	21	15		653	630
VN 3/06	0,75	1		67	58	54	50	44	38	32	25	17		668	646
VN 3/07	0,9	1,2		78	68	64	58	52	45	38	29	20		729	664
VN 3/08	1,1	1,5		88	77	72	65	58	50	42	32	22		747	682
VN 3/09	1,5	2		101	89	83	76	68	60	50	40	28		823	740
VN 3/10	1,5	2		112	98	92	84	75	65	55	44	30		863	754

Tip	Güç		m ³ /h l/s	Debi								GİRİŞ ÇIKIŞ	MONOFAZE FİYAT (EURO)	TRİFAZE FİYAT (EURO)	
	kW	HP		0,00	1,00	2,00	3,00	4,00	5,00	6,00	7,00				8,00
				0,00	0,28	0,56	0,83	1,11	1,39	1,67	1,94				2,22
VN 5/04	0,75	1	MSS	46	44	42	39	36	33	28	22	15	1¼" - 1"	635	614
VN 5/05	0,9	1,2		57	55	52	49	45	41	35	28	18		696	630
VN 5/06	1,1	1,5		68	65	62	58	53	48	40	32	20		711	643
VN 5/07	1,5	2		80	77	73	69	64	58	50	40	27		780	697
VN 5/08	1,5	2		92	87	83	78	72	65	56	44	29		797	711
VN 5/09	2,2	3		102	98	94	88	82	73	63	50	33		888	789
VN 5/10	2,2	3		114	108	103	98	90	80	68	54	36		902	804

Tip	Güç		m ³ /h l/s	Debi								GİRİŞ ÇIKIŞ	MONOFAZE FİYAT (EURO)	TRİFAZE FİYAT (EURO)	
	kW	HP		0,00	2,00	4,00	6,00	8,00	10,00	12,00	13,00				14,00
				0,00	0,56	1,11	1,67	2,22	2,78	3,33	3,61				3,89
VN 9/03	1,1	1,5	MSS	36	32	42	30	28	24	18	15	11	1¼"	687	622
VN 9/04	1,5	2		48	44	52	41	38	33	25	20	15		758	675
VN 9/05	2,2	3		59	54	62	51	47	41	32	25	18		830	731
VN 9/06	2,2	3		71	64	73	60	55	47	36	29	20		851	753
VN 9/07	3	4		82	75	83	70	64	55	42	34	22		-	796
VN 9/08	3	4		94	85	94	79	72	62	46	36	26		-	838
VN 9/09	3	4		105	94	103	88	80	68	50	39	27		-	856

**KOMPLE PASLANMAZ (AISI 304), DİK MİLLİ, ÇOK KADEMELİ,
MAKSİMUM SU SICAKLIĞI 40°C**

- (*) İŞARETLİ ÜRÜNLERİMİZ STOKLU ÜRÜNLERİMİZDİR
SU İLE TEMAS EDEN TÜM YÜZEYLER AISI 304 PASLANMAZ MALZEMEDİR.
- MAKSİMUM DALDIRMA DERİNLİĞİ 17m
 - MOTOR, ASENKRON, CLASS F YALITIM, IP 68 KORUMA
 - 20m KABLOLU (H07RN)
 - MONOFAZELERİ 0,5m FLATÖRLÜ, PANOLU



IN-LINE POMPA ve PAKET HİDROFOR SİSTEMLERİ (SS DV Serisi)

DMP SS DV SERİSİ IN-LINE POMPALAR

- İtalyan Paslanmaz Fan ve Difüzör (AISI304)
- Döküm Gövdeli
- BT Burgman Mekanik Salmastra
- Dik Milli Çok Kademeli
- Sıvı Sıcaklığı: -20 / +120°C
- WAT Motorlu, Voltaj= 400V

UYGULAMA ALANLARI:

- Yüksek Binalar
- Endüstriyel Tesisler
- Yüksek Basınç Uygulamaları
- Tarımsal Sulama Sistemleri
- Jeotermal Sistemler
- Kimyasal Akışkan Sistemleri
- Hijyenik Uygulamalar
- Özel Çözümler



- Paket hidroforlar için minimum 100 lt'lik tank kullanılmalıdır.
- Paket hidroforlarda basınç 8 kademeye kadar 10 Bar, 8 kademedan sonra 16 Bar'dır.



IN-LINE POMPA ve PAKET HİDROFOR SİSTEMLERİ (SS DV Serisi)

In-line Pompa ve Paket Hidrofor Sistemleri - 3 ton/saat

SS DV3

POMPA TİPİ	Kad. Sayısı	Güç Hp	Giriş Çıkış	Tekli	Fiyat (Euro)																			
					0		1,5		2		2,5		3		3,5		4		4,5		5		5,5	
					İkili	Üçlü	İkili	Üçlü	İkili	Üçlü	İkili	Üçlü	İkili	Üçlü	İkili	Üçlü	İkili	Üçlü	İkili	Üçlü	Tek Pompa (Motorsuz)	Motopomp (Motorlu)		
DMP SSDV 3/03	3	0,75	Tek 1 1/4" İkili 1 1/2" Üçlü 2"	mSS	34	29	28	25	23	20	17	14	10	7	-	-								
DMP SSDV 3/04	4	1			46	41	39	36	33	29	25	21	16	10	489	705								
DMP SSDV 3/05	5	1			57	50	47	44	40	35	31	25	19	12	505	718								
DMP SSDV 3/06	6	1,5			68	61	57	53	48	43	37	31	23	15	520	748								
DMP SSDV 3/07	7	1,5			79	70	66	61	55	49	42	35	25	17	535	765								
DMP SSDV 3/08	8	2			91	82	77	72	65	58	50	42	32	21	552	850								
DMP SSDV 3/10	10	2			113	101	95	87	79	70	61	50	38	24	568	882								
DMP SSDV 3/12	12	3			137	124	117	109	99	89	77	64	50	33	623	986								
DMP SSDV 3/14	14	3			160	143	135	125	114	101	88	73	55	37	693	1.058								

In-line Pompa ve Paket Hidrofor Sistemleri - 5 ton/saat

SS DV5

POMPA TİPİ	Kad. Sayısı	Güç Hp	Giriş Çıkış	Tekli	Fiyat (Euro)																			
					0		3		4		4,5		5		5,5		6		7		8		8,5	
					İkili	Üçlü	İkili	Üçlü	İkili	Üçlü	İkili	Üçlü	İkili	Üçlü	İkili	Üçlü	İkili	Üçlü	İkili	Üçlü	Tek Pompa (Motorsuz)	Motopomp (Motorlu)		
DMP SSDV 5/03	3	1	Tek 1 1/4" İkili 2" Üçlü 2 1/2"	mSS	34	29	28	25	23	20	17	14	10	7	459	701								
DMP SSDV 5/04	4	1,5			46	41	39	36	33	29	25	21	16	10	479	746								
DMP SSDV 5/05	5	1,5			57	50	47	44	40	35	31	25	19	12	400	791								
DMP SSDV 5/06	6	2			68	61	57	53	48	43	37	31	23	15	520	836								
DMP SSDV 5/07	7	2			79	70	66	61	55	49	42	35	25	17	539	881								
DMP SSDV 5/08	8	3			91	82	77	72	65	58	50	42	32	21	560	946								
DMP SSDV 5/10	10	3			113	101	95	87	79	70	61	50	38	24	610	991								
DMP SSDV 5/12	12	4			137	124	117	109	99	89	77	64	50	33	661	1.120								
DMP SSDV 5/14	14	4			160	143	135	125	114	101	88	73	55	37	699	1.161								

In-line Pompa ve Paket Hidrofor Sistemleri - 9 ton/saat

SS DV9

POMPA TİPİ	Kad. Sayısı	Güç Hp	Giriş Çıkış	Tekli	Fiyat (Euro)																			
					0		6		7		8		9		10		11		12		13		14	
					İkili	Üçlü	İkili	Üçlü	İkili	Üçlü	İkili	Üçlü	İkili	Üçlü	İkili	Üçlü	İkili	Üçlü	İkili	Üçlü	Tek Pompa (Motorsuz)	Motopomp (Motorlu)		
DMP SSDV 9/02	2	1	Tek 1 1/2" İkili 2 1/2" Üçlü 3"	mSS	24	21	20	19	19	17	16	14	12	9	489	729								
DMP SSDV 9/03	3	1,5			36	31	30	29	27	26	23	20	17	13	510	747								
DMP SSDV 9/04	4	2			48	42	40	39	37	35	32	27	24	19	526	842								
DMP SSDV 9/05	5	3			60	53	51	50	48	45	41	36	31	25	529	8915								
DMP SSDV 9/06	6	4			72	63	61	59	56	53	48	42	36	29	550	911								
DMP SSDV 9/07	7	4			84	74	72	69	66	63	57	50	43	35	599	1.066								
DMP SSDV 9/08	8	4			96	84	81	78	75	70	64	56	48	38	620	1.086								
DMP SSDV 9/10	10	5,5			121	108	104	101	97	91	84	75	64	52	660	1.254								
DMP SSDV 9/11	11	5,5			132	118	114	110	106	100	92	81	70	56	719	1.323								

In-line Pompa ve Paket Hidrofor Sistemleri - 16 ton/saat

SS DV16

POMPA TİPİ	Kad. Sayısı	Güç Hp	Giriş Çıkış	Tekli	Fiyat (Euro)											
					0		8		10		14		20		25	
					İkili	Üçlü	İkili	Üçlü	İkili	Üçlü	İkili	Üçlü	İkili	Üçlü	Tek Pompa (Motorsuz)	Motopomp (Motorlu)
DMP SSDV 16/03	3	3,0	Tek 2" İkili 3" Üçlü 4" DN100	mSS	36,0	33,0	32,0	29,5	23,5	13,5	612	971				
DMP SSDV 16/04	4	4,0			48,0	44,5	42,5	39,0	31,5	18,0	651	1.099				
DMP SSDV 16/05	5	5,5			61,0	56,5	54,5	50,5	41,0	24,5	682	1.276				
DMP SSDV 16/06	6	7,5			73,0	68,0	66,5	60,5	49,5	29,5	737	1.444				
DMP SSDV 16/07	7	7,5			85,0	78,5	75,5	69,5	56,5	33,5	746	1.536				
DMP SSDV 16/08	8	7,5			96,5	89,0	86,0	79,0	64,0	37,0	796	1.596				

NOT: Hammade tedarikinin değişken piyasası nedeni ile paket hidrofor fiyatlarımız sabitlenememektedir. Talep ettiğiniz modeller için fiyat sorunuz.

IN-LINE POMPA ve PAKET HİDROFOR SİSTEMLERİ (SS DV Serisi)

In-line Pompa ve Paket Hidrofor Sistemleri - 3 ton/saat

SS DV3

POMPA TİPİ	Kad. Sayısı	Güç Hp	Giriş Çıkış	Tekli											Fiyat (Euro)					
				0	1,5	2	2,5	3	3,5	4	4,5	5	5,5	Paket Hidrofor			Frekans Konvt. Paket			
				İkili	0	3	4	5	6	7	8	9	10	11	Tekli	İkili	Üçlü	Tekli	İkili	Üçlü
				Üçlü	0	4,5	6	7,5	9	10,5	12	13,5	15	16,5	Tekli	İkili	Üçlü	Tekli	İkili	Üçlü
DMP SSDV 3/03	3	0,75	Tek 1/4" İkili 1/2" Üçlü 2"	mSS	34	29	28	25	23	20	17	14	10	7	-	-	-	-	-	-
DMP SSDV 3/04	4	1			46	41	39	36	33	29	25	21	16	10	977	1.819	2.605	1.858	3.059	4.121
DMP SSDV 3/05	5	1			57	50	47	44	40	35	31	25	19	12	992	1.847	2.646	1.869	3.086	4.160
DMP SSDV 3/06	6	1,5			68	61	57	53	48	43	37	31	23	15	1.021	1.908	2.737	1.923	3.171	4.273
DMP SSDV 3/07	7	1,5			79	70	66	61	55	49	42	35	25	17	1.37	1.939	2.782	1.937	3.201	4.318
DMP SSDV 3/08	8	2			91	82	77	72	65	58	50	42	32	21	1.120	2.105	3.032	2.034	3.382	4.590
DMP SSDV 3/10	10	2			113	101	95	87	79	70	61	50	38	24	1.154	2.173	3.136	2.069	3.451	4.693
DMP SSDV 3/12	12	3			137	124	117	109	99	89	77	64	50	33	1.253	2.372	3.433	2.196	3.677	5.016

In-line Pompa ve Paket Hidrofor Sistemleri - 5 ton/saat

SS DV5

POMPA TİPİ	Kad. Sayısı	Güç Hp	Giriş Çıkış	Tekli											Fiyat (Euro)					
				0	3	4	4,5	5	5,5	6	7	8	8,5	Paket Hidrofor			Frekans Konvt. Paket			
				İkili	0	6	8	9	10	11	12	14	16	17	Tekli	İkili	Üçlü	Tekli	İkili	Üçlü
				Üçlü	0	9	12	13,5	15	16,5	18	21	24	25,5	Tekli	İkili	Üçlü	Tekli	İkili	Üçlü
DMP SSDV 5/03	3	1	Tek 1/4" İkili 2" Üçlü 2 1/2"	mSS	34	29	28	25	23	20	17	14	10	7	-	-	-	-	-	-
DMP SSDV 5/04	4	1,5			46	41	39	36	33	29	25	21	16	10	1.012	1.905	2.741	1.912	3.168	4.277
DMP SSDV 5/05	5	1,5			57	50	47	44	40	35	31	25	19	12	1.047	1.956	2.835	1.928	3.196	4.321
DMP SSDV 5/06	6	2			68	61	57	53	48	43	37	31	23	15	1.101	2.064	2.958	2.024	3.380	4.586
DMP SSDV 5/07	7	2			79	70	66	61	55	49	42	35	25	17	1.137	2.134	3.107	2.041	3.412	4.635
DMP SSDV 5/08	8	3			91	82	77	72	65	58	50	42	32	21	1.178	2.233	3.206	2.135	3.571	4.858
DMP SSDV 5/10	10	3			113	101	95	87	79	70	61	50	38	24	1.220	2.350	3.303	2.145	3.590	4.886
DMP SSDV 5/12	12	4			137	124	117	109	99	89	77	64	50	33	1.381	2.669	3.701	2.378	4.036	5.527

In-line Pompa ve Paket Hidrofor Sistemleri - 9 ton/saat

SS DV9

POMPA TİPİ	Kad. Sayısı	Güç Hp	Giriş Çıkış	Tekli											Fiyat (Euro)					
				0	6	7	8	9	10	11	12	13	14	Paket Hidrofor			Frekans Konvt. Paket			
				İkili	0	12	14	16	18	20	22	24	26	28	Tekli	İkili	Üçlü	Tekli	İkili	Üçlü
				Üçlü	0	18	21	24	27	30	33	36	39	42	Tekli	İkili	Üçlü	Tekli	İkili	Üçlü
DMP SSDV 9/02	2	1	Tek 1 1/2" İkili 2 1/2" Üçlü 3"	mSS	24	21	20	19	19	17	16	14	12	9	-	-	-	-	-	-
DMP SSDV 9/03	3	1,5			36	31	30	29	27	26	23	20	17	13	1.139	2.154	3.097	2.054	3.432	4.652
DMP SSDV 9/04	4	2			48	42	40	39	37	35	32	27	24	19	1.188	2.254	3.243	2.132	3.557	4.827
DMP SSDV 9/05	5	3			60	53	51	50	48	45	41	36	31	25	1.206	2.287	3.294	2.148	3.591	4.879
DMP SSDV 9/06	6	4			72	63	61	59	56	53	48	42	36	29	1.356	2.592	3.752	2.343	3.960	5.400
DMP SSDV 9/07	7	4			84	74	72	69	66	63	57	50	43	35	1.376	2.632	3.813	2.362	4.001	5.463
DMP SSDV 9/08	8	4			96	84	81	78	75	70	64	56	48	38	1.542	3.124	4.547	2.567	4.538	6.241
DMP SSDV 9/10	10	5,5			121	108	104	101	97	91	84	75	64	52	1.601	3.243	4.722	2.626	4.658	6.418

In-line Pompa ve Paket Hidrofor Sistemleri - 16 ton/saat

SS DV16

POMPA TİPİ	Kad. Sayısı	Güç Hp	Giriş Çıkış	Tekli											Fiyat (Euro)					
				0	10	12	14	16	18	20	22	23	24	Paket Hidrofor			Frekans Konvt. Paket			
				İkili	0	20	24	28	32	36	40	44	46	48	Tekli	İkili	Üçlü	Tekli	İkili	Üçlü
				Üçlü	0	30	36	42	48	54	60	66	69	72	Tekli	İkili	Üçlü	Tekli	İkili	Üçlü
DMP SSDV 16/03	2	3	Tek 1 1/2" İkili 2 1/2" Üçlü 3"	mSS	36	32	30	29	28	26	24	20	17	15	1.250	2.402	3.487	2.194	3.706	5.070
DMP SSDV 16/04	3	4			48	43	41	39	37	35	32	27	25	21	1.376	2.655	3.865	2.362	4.023	5.514
DMP SSDV 16/05	4	5,5			61	55	54	50	48	46	41	35	32	29	1.564	3.019	4.427	2.589	4.434	6.121
DMP SSDV 16/06	5	7,5			73	66	63	60	57	55	49	42	38	34	1.729	3.351	4.924	2.872	5.197	6.977
DMP SSDV 16/07	6	7,5			85	76	73	70	66	63	57	48	43	39	1.823	3.537	5.203	2.966	5.382	7.255
DMP SSDV 16/08	7	7,5			97,0	86,0	83	79	76	71	64	54	49	43	1.878	3.653	5.365	5.365	5.498	7.419

Modüler Su Depoları



Her ölçü ve tonajda yapılmaktadır

Fiyat Sorunuz

Teknik Özellikleri:

Şebeke giriş ağzı ve seviyesi flatörü

Su çıkış ağzı

Boşaltma ağzı

Taşıma ağzı ve taşma borusu

Seviye göstergesi

Alt ve üst bakım kapağı

Havalandırma ağzı

Modül plaka, depo kaidesi

Merdiven, bağlantı civata ve somunları

Özel silikon ve EPDM contalar

Apartman



Fabrika sanayi binaları



Yazlık evler



Fiyatlara KDV ve nakliye dahil değildir - Teslim tarihindeki döviz kuru geçerlidir.
Tipografik hatalardan firmamız sorumlu değildir.

DİREK YOL VERMELİ KONTROL PANOLARI

TİP	AÇIKLAMA	FİYAT (\$)
DP 1,5 M	1,5 KW 1 POMPALI MONOFAZE HİDROFOR KUMANDA PANOSU	103
DP 2,2 M	2,2 KW 1 POMPALI MONOFAZE HİDROFOR KUMANDA PANOSU	121
DP 5,5 T	5,5 KW 1 POMPALI TRİFAZE HİDROFOR KUMANDA PANOSU	103
DP 7,5 T	7,5 KW 1 POMPALI TRİFAZE HİDROFOR KUMANDA PANOSU	121
DP 11 T	11 KW 1 POMPALI TRİFAZE HİDROFOR KUMANDA PANOSU	132

TİP	AÇIKLAMA	FİYAT (\$)
DP 10 1,5 M	1,5 KW 1 POMPALI MONOFAZE HİDROFOR KUMANDA PANOSU	161
DP 10 2,2 M	2,2 KW 1 POMPALI MONOFAZE HİDROFOR KUMANDA PANOSU	172
DP 10 5,5 T	5,5 KW 1 POMPALI TRİFAZE HİDROFOR KUMANDA PANOSU	161
DP 10 7,5 T	7,5 KW 1 POMPALI TRİFAZE HİDROFOR KUMANDA PANOSU	172
DP 10 11 T	11 KW 1 POMPALI TRİFAZE HİDROFOR KUMANDA PANOSU	178
DP 20 1,5 M	1,5 KW 2 POMPALI MONOFAZE HİDROFOR KUMANDA PANOSU	195
DP 20 2,2 M	2,2 KW 2 POMPALI MONOFAZE HİDROFOR KUMANDA PANOSU	207
DP 20 5,5 T	5,5 KW 2 POMPALI TRİFAZE HİDROFOR KUMANDA PANOSU	207
DP 20 7,5 T	7,5 KW 2 POMPALI TRİFAZE HİDROFOR KUMANDA PANOSU	224
DP 20 11 T	11 KW 2 POMPALI TRİFAZE HİDROFOR KUMANDA PANOSU	241
DP 30 1,5 M	1,5 KW 3 POMPALI MONOFAZE HİDROFOR KUMANDA PANOSU	305
DP 30 2,2 M	2,2 KW 3 POMPALI MONOFAZE HİDROFOR KUMANDA PANOSU	328
DP 30 5,5 T	5,5 KW 3 POMPALI TRİFAZE HİDROFOR KUMANDA PANOSU	328
DP 30 7,5 T	7,5 KW 3 POMPALI TRİFAZE HİDROFOR KUMANDA PANOSU	351
DP 30 11 T	11 KW 3 POMPALI TRİFAZE HİDROFOR KUMANDA PANOSU	374

TİP	AÇIKLAMA	FİYAT (\$)
DPA 10 1,5 M	1,5 KW 1 POMPALI MONOFAZE DRENAJ KUMANDA PANOSU	178
DPA 10 2,2 M	2,2 KW 1 POMPALI MONOFAZE DRENAJ KUMANDA PANOSU	184
DPA 10 5,5 T	5,5 KW 1 POMPALI TRİFAZE DRENAJ KUMANDA PANOSU	178
DPA 10 7,5 T	7,5 KW 1 POMPALI TRİFAZE DRENAJ KUMANDA PANOSU	184
DPA 10 11 T	11 KW 1 POMPALI TRİFAZE DRENAJ KUMANDA PANOSU	195
DPA 20 1,5 M	1,5 KW 2 POMPALI MONOFAZE DRENAJ KUMANDA PANOSU	207
DPA 20 2,2 M	2,2 KW 2 POMPALI MONOFAZE DRENAJ KUMANDA PANOSU	224
DPA 20 5,5 T	5,5 KW 2 POMPALI TRİFAZE DRENAJ KUMANDA PANOSU	224
DPA 20 7,5 T	7,5 KW 2 POMPALI TRİFAZE DRENAJ KUMANDA PANOSU	241
DPA 20 11 T	11 KW 2 POMPALI TRİFAZE DRENAJ KUMANDA PANOSU	253



DİREK YOL VERMELİ KONTROL PANOLARI

TİP	AÇIKLAMA	FİYAT (\$)
DPD 1,5 M	1,5 KW MONOFAZE DİREK YOL VERME DERİN KUYU KUMANDA PANOSU	149
DPD 2,2 M	2,2 KW MONOFAZE DİREK YOL VERME DERİN KUYU KUMANDA PANOSU	155
DPD 5,5 T	5,5 KW TRİFAZE DİREK YOL VERME DERİN KUYU KUMANDA PANOSU	149
DPD 7,5 T	7,5 KW TRİFAZE DİREK YOL VERME DERİN KUYU KUMANDA PANOSU	155
DPD 11 T	11 KW TRİFAZE DİREK YOL VERME DERİN KUYU KUMANDA PANOSU	178
DPD 15 T	15 KW TRİFAZE DİREK YOL VERME DERİN KUYU KUMANDA PANOSU	195
DPD 11 YU	11 KW TRİFAZE YILDIZ ÜÇGEN DERİN KUYU KUMANDA PANOSU	299
DPD 15 YU	15 KW TRİFAZE YILDIZ ÜÇGEN DERİN KUYU KUMANDA PANOSU	356
DPD 18,5 YU	18,5 KW TRİFAZE YILDIZ ÜÇGEN DERİN KUYU KUMANDA PANOSU	385
DPD 22 YU	22 KW TRİFAZE YILDIZ ÜÇGEN DERİN KUYU KUMANDA PANOSU	414
DPD 30 YU	30 KW TRİFAZE YILDIZ ÜÇGEN DERİN KUYU KUMANDA PANOSU	477
DPD 37 YU	37 KW TRİFAZE YILDIZ ÜÇGEN DERİN KUYU KUMANDA PANOSU	563



DPD Derin Kuyu Dalgıç Panoları



DPA Drenaj - Atık Su Dalgıç Panoları



Galvaniz
AISI 304 Paslanmaz
AISI 316 Paslanmaz

HİDROFOR TANKLARI**TR - 24D**
METAL TANKÜrün Kodu:
128691201**62 USD****TR - 50D**
METAL TANKÜrün Kodu:
128691202**120 USD****TR - 100D**
METAL TANKÜrün Kodu:
128691203**160 USD**

Koli Ebat	28,5 x 28,5 x 46	Koli Ebat	40 x 40 x 63	Koli Ebat	40 x 40 x 83
Koli Ağırlık	5,32 kg	Koli Ağırlık	10,92 kg	Koli Ağırlık	14,78 kg
Koli İçeriği	1 Ad.	Koli İçeriği	1 Ad.	Koli İçeriği	1 Ad.
1 Palet (Adet)	80 Ad.	1 Palet (Adet)	24 Ad.	1 Palet (Adet)	18 Ad.
1 Palet (Ağırlık)	441 kg	1 Palet (Ağırlık)	277 kg	1 Palet (Ağırlık)	281 kg



HİDROFOR TANKLARI**TR - 24Y**
METAL TANK**TR - 50Y**
METAL TANK**TR - 100Y**
METAL TANKÜrün Kodu:
128691204**67 USD**Ürün Kodu:
128691205**125 USD**Ürün Kodu:
128691206**165 USD**

Koli Ebat	46,5 x 29 x 33,5	Koli Ebat	55 x 39 x 44	Koli Ebat	74 x 38,5 x 44
Koli Ağırlık	5,40 kg	Koli Ağırlık	10,73 kg	Koli Ağırlık	14,39 kg
Koli İçeriği	1 Ad.	Koli İçeriği	1 Ad.	Koli İçeriği	1 Ad.
1 Palet (Adet)	48 Ad.	1 Palet (Adet)	25 Ad.	1 Palet (Adet)	15 Ad.
1 Palet (Ağırlık)	275 kg	1 Palet (Ağırlık)	284 kg	1 Palet (Ağırlık)	231 kg



HİDROFOR TANKLARI**TR - 100D**
PASLANMAZ ÇELİK TANK**TR - 50D**
PASLANMAZ ÇELİK TANK**TR - 24D**
PASLANMAZ ÇELİK TANKÜrün Kodu:
308693022**176 USD**Ürün Kodu:
308693023**220 USD**Ürün Kodu:
308693024**330 USD**

Koli Ebat	28,5 x 28,5 x 46	Koli Ebat	40 x 40 x 63	Koli Ebat	40 x 40 x 83
Koli Ağırlık	5,32 kg	Koli Ağırlık	10,92 kg	Koli Ağırlık	14,78 kg
Koli İçeriği	1 Ad.	Koli İçeriği	1 Ad.	Koli İçeriği	1 Ad.
1 Palet (Adet)	80 Ad.	1 Palet (Adet)	24 Ad.	1 Palet (Adet)	18 Ad.
1 Palet (Ağırlık)	441 kg	1 Palet (Ağırlık)	277 kg	1 Palet (Ağırlık)	281 kg



HİDROFOR TANKLARI**TR - 24Y**
PASLANMAZ ÇELİK TANK**TR - 50Y**
PASLANMAZ ÇELİK TANK**TR - 100Y**
PASLANMAZ ÇELİK TANKÜrün Kodu:
308693026**180 USD**Ürün Kodu:
308693027**225 USD**Ürün Kodu:
308693028**335 USD**

Koli Ebat	46,5 x 29 x 33,5	Koli Ebat	55 x 39 x 44	Koli Ebat	74 x 38,5 x 44
Koli Ağırlık	5,40 kg	Koli Ağırlık	10,73 kg	Koli Ağırlık	14,39 kg
Koli İçeriği	1 Ad.	Koli İçeriği	1 Ad.	Koli İçeriği	1 Ad.
1 Palet (Adet)	48 Ad.	1 Palet (Adet)	25 Ad.	1 Palet (Adet)	15 Ad.
1 Palet (Ağırlık)	275 kg	1 Palet (Ağırlık)	284 kg	1 Palet (Ağırlık)	231 kg



KAPALI GENLEŞME VE HİDROFOR TANKLARI

HACİM	ÖZELLİK	TOPTAN FİYATI (USD)	
		10 bar	16 bar
2	DİKEY	\$22,00	
5	DİKEY	\$27,00	
8	DİKEY	\$30,00	
12	DİKEY	\$36,00	
24	KÜRE	\$42,00	
24	YATAY	\$47,00	
50	DİKEY	\$72,00	
50	YATAY	\$72,00	
60	DİKEY	\$82,00	
60	YATAY	\$82,00	
80	DİKEY	\$133,00	
80	YATAY	\$138,00	
100	DİKEY	\$144,00	\$204,00
100	YATAY	\$150,00	
150	DİKEY	\$180,00	
200	DİKEY - GÖSTERGELİ	\$256,00	\$380,00
300	DİKEY - GÖSTERGELİ	\$290,00	\$460,00
500	DİKEY - GÖSTERGELİ	\$436,00	\$620,00
750	DİKEY - GÖSTERGELİ	\$658,00	\$1.480,00
1000	DİKEY - GÖSTERGELİ	\$940,00	\$1.840,00
1500	DİKEY - GÖSTERGELİ	\$1460,00	
2000	DİKEY - GÖSTERGELİ	\$2225,00	
2500	DİKEY - GÖSTERGELİ	\$2670,00	
3000	DİKEY - GÖSTERGELİ	\$3.445,00	
4000	DİKEY - GÖSTERGELİ	\$6.760,00	
5000	DİKEY - GÖSTERGELİ	\$9.110,00	

MEMBRAN FİYAT LİSTESİ

HACİM (LT)	ÖZELLİK	TOPTAN FİYATI (EURO)
24 - Q 80	MEMBRANE 24 LT EPDM HT D.80	€ 4,80
24 - Q 90	MEMBRANE 24 LT EPDM D.90	€ 4,80
35 - 50	MEMBRANE 35/50 LT EPDM	€ 9,30
80 - 100	MEMBRANE 80/100 LT EPDM	€ 24,00
100 - 150	MEMBRANE 100/150 LT EPDM	€ 25,00
150 - 200 - Q 90	MEMBRANE 150/200 LT EPDM D.90	€ 45,00
150 - 200 - Q 150	MEMBRANE 150/200 LT EPDM D.150	€ 45,00
200 - 300	MEMBRANE 200/300 LT EPDM	€ 59,00
500 - 750	MEMBRANE 500/750 LT EPDM	€ 91,00
750 - 1000	MEMBRANE 750/1000 LT EPDM	€ 140,00
800 - 1000	MEMBRANE 800/1000 LT EPDM	€ 260,00
1000 - 1500	MEMBRANE 1000/1500 LT EPDM	€ 330,00



HİDROFOR TANKI GENLEŞME MEMBRANLARI

Membranlar İtalyan malı **Se.Fa**® marka EPDM kauçuktur. Avrupa Birliği içilebilir sular için geçerli hijyen ve standartlarına uygun sertifikalıdır.
Çalışma Sıcaklığı : -35°C / +100°C Basınç : 10 - 16 Bar



Toptan siparişleriniz için
0533 275 64 35 numaralı telefondan
lütfen özel fiyat isteyiniz.

KOD	Hacim (LT)	Flanş Ağızı		Boy	Fiyat (EURO)
		İç	Dış		
901,0005,0008	5 - 8	45	65	135	FIYAT SORUNUZ
901,0008,0012	8 - 12	45	65	200	
901,0024,0080	24 D:80	80	110	260	
903,024,090(Varem)	24 D:90	90	120	260	
901,0035,0050	35 - 50	80	110	335	
901,0000,0080	80 DELİKLİ	80	110	630	
901,0080,0080	80 DELİKSİZ	80	110	630	
901,0080,0100	80 - 100 / 150	80	110	730	
901,0150,0200	150 - 200 Dar Ağız	80	110	810	
901,0200,0000	200 Geniş Ağız	150	200	810	
901,0200,0300	200 - 300	150	200	1000	
901,0500,0750	500 - 750	150	200	1350	
901,0750,1000	750 - 1000 (YENİ)	150	200	1450 - 1800	
901,1000,1500	1000 - 1500	200	260	1500/2100	

BASINÇ ŞALTERİ VE POMPAMATLAR

ITALTECNICA BASINÇ ŞALTERLERİ	BAĞLANTI	VOLT	AYARLANABİLİR ARALIK	FABRİKA AYARLARI	FİYAT EUR/AD
PM 1-5 ITALTECNICA BASINÇ ŞALTERİ	1 / 4"	230 V	1-5 BAR	1,4 - 2,8 bar	4,75
PM 1-7 ITALTECNICA BASINÇ ŞALTERİ	oynar rekor		1-7 BAR	2,8 - 5 bar	6,25
PM 1-12 ITALTECNICA BASINÇ ŞALTERİ			3-12 BAR	5 - 7 bar	6,45
PT 1- 5 ITALTECNICA BASINÇ ŞALTERİ	1 / 4"	380 V	1-5 BAR	1,4 - 2,8 bar	6,65
PT 1-12 ITALTECNICA BASINÇ ŞALTERİ			3-12 BAR	5 - 7 bar	8,05
PM 5 3W	1"	230V	1 - 5 BAR	1,4 - 2,8 bar	10,40
BRİO 2000 M OTOMATİK HİDROFOR 12A				START 1,5 bar	25,50
BRİO TANK 12A				START 1,5 bar	35,70
BRİO TOP 3 HP 220 MONOFAZE 16A				START 1,5 bar	75,00



USD BRÜT FİYAT LİSTESİ

BEŞ YOLLU BAĞLANTILAR - FURNAS

F-BYB-090	BEŞ YOLLU BAĞLANTI 1" 90mm FURNAS	9,04 \$	120 Adet / Koli
-----------	-----------------------------------	---------	-----------------



BEŞ YOLLU ÇEKVALFLER - FURNAS

F-BCV-E25	ÇEKVALF BEŞ YOLLU EKO 1" FURNAS	14,64 \$	100 Adet / Koli
-----------	---------------------------------	----------	-----------------



BASINÇ ŞALTERLERİ - FURNAS

MONOFAZE

F-BSM6-1/6	BASINÇ ŞALTERİ MF 1-6 BAR THSİZ 1/4" FURNAS	11,79 \$	20 Adet / Koli
F-BSM15-1/6	BASINÇ ŞALTERİ MF 1-6 BAR THSİZ 1/2" FURNAS	12,24 \$	20 Adet / Koli
F-BSM15-1/6T	BASINÇ ŞALTERİ MF 1-6 BAR THLİ 1/2" FURNAS	13,16 \$	20 Adet / Koli
F-BSM6-1/6R	BASINÇ ŞALTERİ MF 1-6 BAR THSİZ RAKORLU 1/4" FURNAS	13,97 \$	20 Adet / Koli
F-BSM6-2/11	BASINÇ ŞALTERİ MF 2-11 BAR THSİZ 1/4" FURNAS	12,02 \$	20 Adet / Koli
F-BSM15-2/11	BASINÇ ŞALTERİ MF 2-11 BAR THSİZ 1/2" FURNAS	12,47 \$	20 Adet / Koli
F-BSM15-2/11T	BASINÇ ŞALTERİ MF 2-11 BAR THLİ 1/2" FURNAS	13,97 \$	20 Adet / Koli
F-BSM6-2/11R	BASINÇ ŞALTERİ MF 2-11 BAR THSİZ RAKORLU 1/4" FURNAS	14,31 \$	20 Adet / Koli
F-BSM6-5/15	BASINÇ ŞALTERİ MF 5-15 BAR THSİZ 1/4" FURNAS	12,60 \$	20 Adet / Koli



TRİFAZE

F-BST6-2/8	BASINÇ ŞALTERİ TF 2-8 BAR THSİZ 1/4" FURNAS	13,16 \$	20 Adet / Koli
F-BST15-2/8	BASINÇ ŞALTERİ TF 2-8 BAR THSİZ 1/2" FURNAS	13,51 \$	20 Adet / Koli
F-BST15-2/8T	BASINÇ ŞALTERİ TF 2-8 BAR THLİ 1/2" FURNAS	14,88 \$	20 Adet / Koli
F-BST6-2/8R	BASINÇ ŞALTERİ TF 2-8 BAR THSİZ RAKORLU 1/4" FURNAS	16,02 \$	20 Adet / Koli
F-BST6-3/11	BASINÇ ŞALTERİ TF 3-11 BAR THSİZ 1/4" FURNAS	13,28 \$	20 Adet / Koli
F-BST15-3/11	BASINÇ ŞALTERİ TF 3-11 BAR THSİZ 1/2" FURNAS	13,74 \$	20 Adet / Koli
F-BST15-3/11T	BASINÇ ŞALTERİ TF 3-11 BAR THLİ 1/2" FURNAS	15,11 \$	20 Adet / Koli
F-BST6-3/11R	BASINÇ ŞALTERİ TF3-11 BAR THSİZ RAKORLU 1/4" FURNAS	16,15 \$	20 Adet / Koli
F-BST6-4/16	BASINÇ ŞALTERİ TF 4-16 BAR THSİZ 1/4" FURNAS	13,51 \$	20 Adet / Koli
F-BST15-4/16	BASINÇ ŞALTERİ TF 4-16 BAR THSİZ 1/2" FURNAS	10,35 \$	20 Adet / Koli
F-BST15-4/16T	BASINÇ ŞALTERİ TF 4-16 BAR THLİ 1/2" FURNAS	15,33 \$	20 Adet / Koli
F-BST6-4/16R	BASINÇ ŞALTERİ TF 4-16 BAR THSİZ RAKORLU 1/4" FURNAS	16,25 \$	20 Adet / Koli



SIVI SEVİYE FLATÖRLERİ - FURNAS

PVC KABLULU (H05VV-F) - 16A MICRO SWITCH

F-FT-160	SIVI SEVİYE FLATÖRÜ PVC 1,60M 7,80mm 3x0,75mm FURNAS	11,16 \$	30 Adet / Koli
F-FT-300	SIVI SEVİYE FLATÖRÜ PVC 3,00M 7,80mm 3x0,75mm FURNAS	13,74 \$	30 Adet / Koli
F-FT-500	SIVI SEVİYE FLATÖRÜ PVC 5,00M 7,80mm 3x0,75mm FURNAS	16,94 \$	30 Adet / Koli
F-FT-1000	SIVI SEVİYE FLATÖRÜ PVC 10,00M 7,80mm 3x0,75mm FURNAS	28,98 \$	10 Adet / Koli
F-FT-1500	SIVI SEVİYE FLATÖRÜ PVC 15,00M 7,80mm 3x0,75mm FURNAS	38,21 \$	5 Adet / Koli
F-FT-2000	SIVI SEVİYE FLATÖRÜ PVC 20,00M 7,80mm 3x0,75mm FURNAS	49,89 \$	5 Adet / Koli



USD BRÜT FİYAT LİSTESİ

BEŞ YOLLU BAĞLANTILAR - MİROX

M-BYB-090	BEŞ YOLLU BAĞLANTI 1" 90mm	10,46 \$	120 Adet / Koli
M-BYB-110	BEŞ YOLLU BAĞLANTI 1" 110mm	13,05 \$	100 Adet / Koli
M-BYB-120	BEŞ YOLLU BAĞLANTI 1 1/4" 120mm	24,38 \$	50 Adet / Koli



BEŞ YOLLU ÇEKVALFLER - MİROX



M-BCV-E25	ÇEKVALF BEŞ YOLLU EKO 1"	16,96 \$	100 Adet / Koli
M-BCV-25F	ÇEKVALF BEŞ YOLLU İÇ DİŞ 1"	21,40 \$	65 Adet / Koli
M-BCV-32F	ÇEKVALF BEŞ YOLLU İÇ DİŞ 1 1/4"	32,46 \$	40 Adet / Koli
M-BCV-40F	ÇEKVALF BEŞ YOLLU İÇ DİŞ 1 1/2"	43,73 \$	25 Adet / Koli
M-BCV-50F	ÇEKVALF BEŞ YOLLU İÇ DİŞ 2"	61,48 \$	15 Adet / Koli
M-BCV-25M	ÇEKVALF BEŞ YOLLU DIŞ DİŞ 1"	22,13 \$	65 Adet / Koli
M-BCV-32M	ÇEKVALF BEŞ YOLLU DIŞ DİŞ 1 1/4"	34,31 \$	35 Adet / Koli
M-BCV-40M	ÇEKVALF BEŞ YOLLU DIŞ DİŞ 1 1/2"	47,30 \$	25 Adet / Koli
M-BCV-50M	ÇEKVALF BEŞ YOLLU DIŞ DİŞ 2"	65,99 \$	15 Adet / Koli



ÇEKVALFLER - MİROX



M-CV-15F	ÇEKVALF İÇ DİŞ 1/2"	6,49 \$	250 Adet / Koli
M-CV-20F	ÇEKVALF İÇ DİŞ 3/4"	8,95 \$	150 Adet / Koli
M-CV-25F	ÇEKVALF İÇ DİŞ 1"	11,79 \$	100 Adet / Koli
M-CV-32F	ÇEKVALF İÇ DİŞ 1 1/4"	17,75 \$	50 Adet / Koli
M-CV-40F	ÇEKVALF İÇ DİŞ 1 1/2"	25,70 \$	35 Adet / Koli
M-CV-50F	ÇEKVALF İÇ DİŞ 2"	36,84 \$	15 Adet / Koli
M-CV-65F	ÇEKVALF İÇ DİŞ 2 1/2"	74,46 \$	12 Adet / Koli
M-CV-25M	ÇEKVALF DIŞ DİŞ 1"	12,93 \$	100 Adet / Koli
M-CV-32M	ÇEKVALF DIŞ DİŞ 1 1/4"	19,48 \$	50 Adet / Koli
M-CV-40M	ÇEKVALF DIŞ DİŞ 1 1/2"	27,30 \$	30 Adet / Koli
M-CV-50M	ÇEKVALF DIŞ DİŞ 2"	43,06 \$	15 Adet / Koli



GLENLİ ÇEKVALFLER - MİROX



M-GCV-25	ÇEKVALF GLENLİ 1"	24,80 \$	50 Adet / Koli
M-GCV-32	ÇEKVALF GLENLİ 1 1/4"	29,30 \$	40 Adet / Koli
M-GCV-40	ÇEKVALF GLENLİ 1 1/2"	41,56 \$	25 Adet / Koli
M-GCV-40	ÇEKVALF GLENLİ MAS DAF TİP 1 1/2"	42,65 \$	25 Adet / Koli
M-GCV-50	ÇEKVALF GLENLİ 2"	57,23 \$	15 Adet / Koli



RAKORLU ÇEKVALFLER - MİROX



M-RCV-32	ÇEKVALF RAKORLU PN16 1 1/4"	26,76 \$	35 Adet / Koli
M-RCV-40	ÇEKVALF RAKORLU PN16 1 1/2"	35,78 \$	20 Adet / Koli
M-RCV-50	ÇEKVALF RAKORLU PN16 2"	52,94 \$	15 Adet / Koli



USD BRÜT FİYAT LİSTESİ

KÜRESEL VANALAR - MİROX



PN16 SERİSİ

M-KV16-25F	KÜRESEL VANA İÇ DİŞ 1" PN16	18,36 \$	50 Adet / Koli
M-KV16-32F	KÜRESEL VANA İÇ DİŞ 1 1/4" PN16	24,66 \$	40 Adet / Koli
M-KV16-40F	KÜRESEL VANA İÇ DİŞ 1 1/2" PN16	38,79 \$	20 Adet / Koli
M-KV16-50F	KÜRESEL VANA İÇ DİŞ 2" PN16	52,09 \$	10 Adet / Koli
M-KV16-65F	KÜRESEL VANA İÇ DİŞ 2 1/2" PN16	SORUNUZ	8 Adet / Koli
M-KV16-80F	KÜRESEL VANA İÇ DİŞ 3" PN16	SORUNUZ	5 Adet / Koli

M-KV16-25M	KÜRESEL VANA DIŞ DİŞ 1" PN16	18,96 \$	50 Adet / Koli
M-KV16-32M	KÜRESEL VANA DIŞ DİŞ 1 1/4" PN16	25,49 \$	35 Adet / Koli
M-KV16-40M	KÜRESEL VANA DIŞ DİŞ 1 1/2" PN16	40,38 \$	20 Adet / Koli
M-KV16-50M	KÜRESEL VANA DIŞ DİŞ 2" PN16	53,60 \$	10 Adet / Koli

PN25 SERİSİ

M-KV25-15F	KÜRESEL VANA İÇ DİŞ 1/2" PN25	7,39 \$	
M-KV25-20F	KÜRESEL VANA İÇ DİŞ 3/4" PN25	9,98 \$	
M-KV25-25F	KÜRESEL VANA İÇ DİŞ 1" PN25	18,54 \$	50 Adet / Koli
M-KV25-32F	KÜRESEL VANA İÇ DİŞ 1 1/4" PN25	25,21 \$	35 Adet / Koli
M-KV25-40F	KÜRESEL VANA İÇ DİŞ 1 1/2" PN25	43,79 \$	15 Adet / Koli
M-KV25-50F	KÜRESEL VANA İÇ DİŞ 2" PN25	64,44 \$	10 Adet / Koli

M-KV25-25M	KÜRESEL VANA DIŞ DİŞ 1" PN25	19,15 \$	50 Adet / Koli
M-KV25-32M	KÜRESEL VANA DIŞ DİŞ 1 1/4" PN25	26,04 \$	35 Adet / Koli
M-KV25-40M	KÜRESEL VANA DIŞ DİŞ 1 1/2" PN25	45,64 \$	15 Adet / Koli
M-KV25-50M	KÜRESEL VANA DIŞ DİŞ 2" PN25	68,09 \$	10 Adet / Koli

GLENLİ KÜRESEL VANALAR - MİROX



M-GKV-25F	KÜRESEL VANA GLENLİ 1"	33,75 \$	35 Adet / Koli
M-GKV-32F	KÜRESEL VANA GLENLİ 1 1/4"	42,54 \$	30 Adet / Koli
M-GKV-40F	KÜRESEL VANA GLENLİ 1 1/2"	55,13 \$	25 Adet / Koli
M-GKV-50F	KÜRESEL VANA GLENLİ 2"	68,24 \$	10 Adet / Koli
M-GKV-65F	KÜRESEL VANA GLENLİ 2 1/2"	134,96 \$	6 Adet / Koli

RAKORLU KÜRESEL VANALAR - MİROX



M-RKV25-25	KÜRESEL VANA RAKORLU 1" PN25	23,83 \$	50 Adet / Koli
M-RKV25-32	KÜRESEL VANA RAKORLU 1 1/4" PN25	36,61 \$	25 Adet / Koli
M-RKV25-40	KÜRESEL VANA RAKORLU 1 1/2" PN25	59,63 \$	15 Adet / Koli
M-RKV25-50	KÜRESEL VANA RAKORLU 2" PN25	90,18 \$	10 Adet / Koli

ÇEKVALFLİ KÜRESEL VANALAR - MİROX



M-CKV-25F	KÜRESEL VANA ÇEKVALFLİ İÇ DİŞ 1"	44,79 \$	20 Adet / Koli
M-CKV-32M	KÜRESEL VANA ÇEKVALFLİ DIŞ DİŞ 1 1/4"	63,34 \$	15 Adet / Koli
M-CKV-40M	KÜRESEL VANA ÇEKVALFLİ DIŞ DİŞ 1 1/2"	96,20 \$	8 Adet / Koli

M-CKVR-25	KÜRESEL VANA ÇEKVALFLİ RAKORLU 1" - 1 1/4"	65,06 \$	20 Adet / Koli
M-CKVR-32	KÜRESEL VANA ÇEKVALFLİ RAKORLU 1 1/4" - 1 1/2"	89,04 \$	15 Adet / Koli
M-CKVR-40	KÜRESEL VANA ÇEKVALFLİ RAKORLU 1 1/2" - 2"	151,85 \$	6 Adet / Koli

USD BRÜT FİYAT LİSTESİ

BASINÇ ŞALTERLERİ - MİROX



MONOFAZE

M-BSM6-1/6	BASINÇ ŞALTERİ MF 1-6 BAR THSİZ 1/4" MİROX	14,20 \$	20 Adet / Koli
M-BSM15-1/6	BASINÇ ŞALTERİ MF 1-6 BAR THSİZ 1/2" MİROX	14,74 \$	20 Adet / Koli
M-BSM15-1/6T	BASINÇ ŞALTERİ MF 1-6 BAR THLİ 1/2" MİROX	15,85 \$	20 Adet / Koli
M-BSM6-1/6R	BASINÇ ŞALTERİ MF 1-6 BAR THSİZ RAKORLU 1/4" MİROX	16,80 \$	20 Adet / Koli
M-BSM6-2/11	BASINÇ ŞALTERİ MF 2-11 BAR THSİZ 1/4" MİROX	14,47 \$	20 Adet / Koli
M-BSM15-2/11	BASINÇ ŞALTERİ MF 2-11 BAR THSİZ 1/2" MİROX	15,02 \$	20 Adet / Koli
M-BSM15-2/11T	BASINÇ ŞALTERİ MF 2-11 BAR THLİ 1/2" MİROX	16,80 \$	20 Adet / Koli
M-BSM6-2/11R	BASINÇ ŞALTERİ MF 2-11 BAR THSİZ RAKORLU 1/4" MİROX	17,23 \$	20 Adet / Koli
M-BSM6-5/15	BASINÇ ŞALTERİ MF 5-15 BAR THSİZ 1/4" MİROX	15,16 \$	20 Adet / Koli

TRİFAZE

M-BST6-2/8	BASINÇ ŞALTERİ TF 2-8 BAR THSİZ 1/4" MİROX	15,85 \$	20 Adet / Koli
M-BST15-2/8	BASINÇ ŞALTERİ TF 2-8 BAR THSİZ 1/2" MİROX	16,26 \$	20 Adet / Koli
M-BST15-2/8T	BASINÇ ŞALTERİ TF 2-8 BAR THLİ 1/2" MİROX	17,91 \$	20 Adet / Koli
M-BST6-2/8R	BASINÇ ŞALTERİ TF 2-8 BAR THSİZ RAKORLU 1/4" MİROX	19,29 \$	20 Adet / Koli
M-BST6-3/11	BASINÇ ŞALTERİ TF 3-11 BAR THSİZ 1/4" MİROX	15,99 \$	20 Adet / Koli
M-BST15-3/11	BASINÇ ŞALTERİ TF 3-11 BAR THSİZ 1/2" MİROX	16,54 \$	20 Adet / Koli
M-BST15-3/11T	BASINÇ ŞALTERİ TF 3-11 BAR THLİ 1/2" MİROX	18,19 \$	20 Adet / Koli
M-BST6-3/11R	BASINÇ ŞALTERİ TF 3-11 BAR THSİZ RAKORLU 1/4" MİROX	19,44 \$	20 Adet / Koli
M-BST6-4/16	BASINÇ ŞALTERİ TF 4-16 BAR THSİZ 1/4" MİROX	16,26 \$	20 Adet / Koli
M-BST15-4/16	BASINÇ ŞALTERİ TF 4-16 BAR THSİZ 1/2" MİROX	16,81 \$	20 Adet / Koli
M-BST15-4/16T	BASINÇ ŞALTERİ TF 4-16 BAR THLİ 1/2" MİROX	18,46 \$	20 Adet / Koli
M-BST6-4/16R	BASINÇ ŞALTERİ TF 4-16 BAR THSİZ RAKORLU 1/4" MİROX	19,57 \$	20 Adet / Koli



SIVI SEVİYE FLATÖRLERİ - MİROX



KAUÇUK KABLOLU (H07RN-F)- 22A MICRO SWITCH

M-FK-060Q	SIVI SEVİYE FLATÖRÜ KAUÇUK 0,60M 9,00mm 3x1,5mm MİROX	7,50 \$	120 Adet / Koli
M-FK-160	SIVI SEVİYE FLATÖRÜ KAUÇUK 1,60M 7,80mm 3x0,75mm MİROX	11,28 \$	30 Adet / Koli
M-FK-300	SIVI SEVİYE FLATÖRÜ KAUÇUK 3,00M 7,80mm 3x0,75mm MİROX	16,17 \$	30 Adet / Koli
M-FK-500	SIVI SEVİYE FLATÖRÜ KAUÇUK 5,00M 7,80mm 3x0,75mm MİROX	20,93 \$	30 Adet / Koli
M-FK-1000	SIVI SEVİYE FLATÖRÜ KAUÇUK 10,00M 7,80mm 3x0,75mm MİROX	35,71 \$	10 Adet / Koli
M-FK-1500	SIVI SEVİYE FLATÖRÜ KAUÇUK 15,00M 7,80mm 3x0,75mm MİROX	51,68 \$	5 Adet / Koli
M-FK-2000	SIVI SEVİYE FLATÖRÜ KAUÇUK 20,00M 7,80mm 3x0,75mm MİROX	67,65 \$	5 Adet / Koli



USD BRÜT FİYAT LİSTESİ

PİSLİK TUTUCULAR - MİROX

M-PT-15	PİSLİK TUTUCU 1/2"	5,44 \$	200 Adet / Koli
M-PT-20	PİSLİK TUTUCU 3/4"	8,61 \$	125 Adet / Koli
M-PT-25	PİSLİK TUTUCU 1"	13,65 \$	100 Adet / Koli
M-PT-32	PİSLİK TUTUCU 1 1/4"	21,73 \$	40 Adet / Koli
M-PT-40	PİSLİK TUTUCU 1 1/2"	31,66 \$	25 Adet / Koli
M-PT-50	PİSLİK TUTUCU 2"	49,83 \$	15 Adet / Koli



HİDROFOR FLANŐLARI - MİROX

M-F25	HİDROFOR FLANŐI 1"	15,24 \$	75 Adet / Koli
M-F32	HİDROFOR FLANŐI 1 1/4"	15,90 \$	50 Adet / Koli
M-F40	HİDROFOR FLANŐI 1 1/2"	18,41 \$	50 Adet / Koli
M-F50	HİDROFOR FLANŐI 2"	19,68 \$	50 Adet / Koli



SİRKÜLASYON POMPA RAKORLARI - MİROX

M-SPR-25/20	SİRKÜLASYON POMPA RAKORU 1" - 3/4"	10,14 \$	50 Adet / Koli
M-SPR-32/25	SİRKÜLASYON POMPA RAKORU 1 1/4" - 1"	15,50 \$	50 Adet / Koli
M-SPR-40/25	SİRKÜLASYON POMPA RAKORU 1 1/2" - 1"	17,75 \$	50 Adet / Koli
M-SPR-50/32	SİRKÜLASYON POMPA RAKORU 2" - 1 1/4"	19,68 \$	50 Adet / Koli



MEMBRAN ASKILARI - MİROX

M-MA-20	MEMBRAN ASKISI Ø65 3/4"	14,91 \$	150 Adet / Koli
M-MA-21	MEMBRAN ASKISI Ø74 3/4"	18,49 \$	75 Adet / Koli



MANUEL PURJÖR - MİROX

M-MP-6	MANUEL PURJÖR 1/4"	2,13 \$	500 Adet / Koli
--------	--------------------	---------	-----------------



KOMPRESÖR ÇEKVALFLERİ - MİROX

M-KCV-15/20	KOMPRESÖR ÇEKVALFİ 1/2" - 3/4"	13,71 \$	150 Adet / Koli
M-KCV-20/25	KOMPRESÖR ÇEKVALFİ 3/4" - 1"	21,34 \$	75 Adet / Koli



PASLANMAZ ÖRGÜLÜ HİDROFOR HORTUMLARI

L (cm)	DÜZ TİP			
	FİYAT (USD)			
	1"	1 1/4"	1 1/2"	2"
50 CM	11,40	19,04	24,08	39,76
60 CM	12,05	19,88	25,20	41,16
70 CM	12,70	20,72	26,10	42,56
80 CM	13,30	21,56	27,10	44,52
90 CM	14,00	22,40	28,11	45,36
100 CM	14,55	23,18	29,12	46,82
125 CM	16,25	25,26	31,70	50,57
150 CM	17,80	27,33	34,27	54,32

CM	DİRSEKLİ TİP			
	FİYAT (USD)			
	1"	1 1/4"	1 1/2"	2"
50	11,40	20,80	26,71	43,34
60	12,05	21,65	27,72	44,80
70	12,70	22,50	28,78	46,20
80	13,30	23,35	29,79	47,60
90	14,00	24,20	30,80	49,00
100	14,55	25,15	31,92	50,40
125	16,25	27,25	34,44	54,04
150	17,80	29,40	36,96	57,68

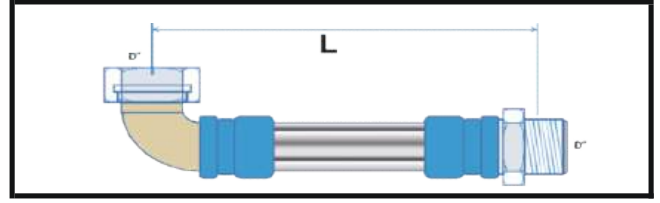
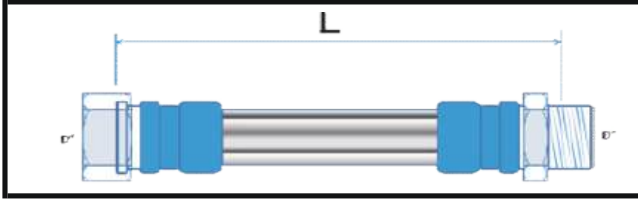

GALVANİZ ÖRGÜLÜ HİDROFOR HORTUMLARI

L (cm)	DÜZ TİP			
	FİYAT (USD)			
	1"	1 1/4"	1 1/2"	2"
50 CM	10,55	17,63	22,30	36,81
60 CM	11,15	18,41	23,33	38,11
70 CM	11,75	19,19	24,16	39,41
80 CM	12,30	19,96	25,10	41,22
90 CM	12,95	20,74	26,03	42,00
100 CM	13,50	21,47	26,96	43,35
125 CM	15,00	23,39	29,35	46,82
150 CM	16,50	25,30	31,73	50,30

CM	DİRSEKLİ TİP			
	FİYAT (USD)			
	1"	1 1/4"	1 1/2"	2"
50	10,55	19,30	24,73	43,34
60	11,15	20,00	25,67	44,80
70	11,75	20,80	26,65	46,20
80	12,30	21,65	27,59	47,60
90	12,95	22,40	28,52	49,00
100	13,50	23,30	29,56	50,40
125	15,00	25,20	31,89	54,04
150	16,50	27,25	34,22	57,68

** FİYATLARA KDV DAHİL DEĞİLDİR.

** LAZER MARKALAMA İLE SOMUN VEYA YÜKSÜKLERE MARKALAMA İMKANI

FİLTRE KAPLARI

5" TEKLİ FİLTRE KABI				
ÜRÜN KODU	cİns	MAX ÇALIŞMA BASINCI	BAĞLANTI ÖLÇÜSÜ	BİRİM FİYATI
808698001	ŞEFFAF FİLTRE KABI	8 BAR	1/2"	16 USD
808698002			3/4"	
808698003			1"	
808698004			1 1/4"	30 USD
808698005			1 1/2"	32 USD
808698006			2"	34 USD



10" TEKLİ FİLTRE KABI				
ÜRÜN KODU	cİns	MAX ÇALIŞMA BASINCI	BAĞLANTI ÖLÇÜSÜ	BİRİM FİYATI
808698007	ŞEFFAF FİLTRE KABI	8 BAR	1/2"	18 USD
808698008			3/4"	
808698009			1"	
808698010			1 1/4"	34 USD
808698011			1 1/2"	36 USD
808698012			2"	38 USD



20" TEKLİ FİLTRE KABI				
ÜRÜN KODU	cİns	MAX ÇALIŞMA BASINCI	BAĞLANTI ÖLÇÜSÜ	BİRİM FİYATI
808698013	ŞEFFAF FİLTRE KABI	8 BAR	1/2"	24 USD
808698014			3/4"	
808698015			1"	
808698016			1 1/4"	40 USD
808698017			1 1/2"	42 USD
808698018			2"	44 USD

FİLTRE KAPLARI**İKİLİ FİLTRE KABI**

ÜRÜN KODU	CİNS	MAX ÇALIŞMA BASINCI	BAĞLANTI ÖLÇÜSÜ	BİRİM FİYATI
808698019	5"	8 BAR	3/4"	33
808698020			1"	USD
808698021	10"		3/4"	39
808698022			1"	USD
808698023	20"		3/4"	44
808698024			1"	USD

**ÜÇLÜ FİLTRE KABI**

ÜRÜN KODU	CİNS	MAX ÇALIŞMA BASINCI	BAĞLANTI ÖLÇÜSÜ	BİRİM FİYATI
808698025	5"	8 BAR	3/4"	40
808698026			1"	USD
808698027	10"		3/4"	44
808698028			1"	USD
808698029	20"		3/4"	55
808698030			1"	USD

FİLTRE KAPLARI



3 IN 1 İP FİLTRELİ

Ürün Kodu:

408704007

15 USD



3 IN 1 YIKANABİLİR

Ürün Kodu:

408694292

4,50 USD



SİLİFOZ



SERTİFİKALIDIR

3 IN 1 SHELL SİLİFOZ

Ürün Kodu:

408694294

7 USD



3 IN 1 SEDİMENT

Ürün Kodu:

408694293

1,30 USD



3 IN 1 İP FİLTRE

Ürün Kodu:

408704006

3,50 USD

FİLTRELER



5" SHELL KAP
Ürün Kodu: 408694033 **3 USD**

10" SHELL KAP
Ürün Kodu: 408694034 **3 USD**

20" SHELL KAP
Ürün Kodu: 408694035 **6 USD**



5" SHELL GAC
Ürün Kodu: 408694027 **3,50 USD**

10" SHELL GAC
Ürün Kodu: 408694028 **4 USD**

20" SHELL GAC
Ürün Kodu: 408694029 **8 USD**



SERTİFİKALIDIR

5" SHELL SİLİFOZ
Ürün Kodu: 408694030 **9,50 USD**

10" SHELL SİLİFOZ
Ürün Kodu: 408694031 **13 USD**

20" SHELL SİLİFOZ
Ürün Kodu: 408694032 **26 USD**



5" YIKANABİLİR
Ürün Kodu: 408694036 **3 USD**

10" YIKANABİLİR
Ürün Kodu: 408694037 **4 USD**

20" YIKANABİLİR
Ürün Kodu: 408694038 **8 USD**



5" ORİNG YIKANABİLİR
Ürün Kodu: 408694039 **4,50 USD**

10" ORİNG YIKANABİLİR
Ürün Kodu: 408694040 **6 USD**

20" ORİNG YIKANABİLİR
Ürün Kodu: 408694041 **9 USD**

FİLTRELER

10" İP FİLTRE



Ürün Kodu:

408704001

2,80 USD

20" İP FİLTRE



Ürün Kodu:

408704004

5,60 USD

10" İP BIG BLUE FİLTRE



Ürün Kodu:

408704002

9,50 USD

20" İP BIG BLUE FİLTRE



Ürün Kodu:

408704003

19 USD



FİLTRE KAPLARI

1/2" KÜÇÜK MAZOT
FİLTRESİ



Ürün Kodu:
808698031

9 USD

1/2" BÜYÜK MAZOT
FİLTRESİ



Ürün Kodu:
808698032

11 USD

KÜÇÜK RUSKO



1" Ürün Kodu:
808698035

13 USD

3/4" Ürün Kodu:
808698033

BÜYÜK RUSKO



1" Ürün Kodu:
808698036

16 USD

3/4" Ürün Kodu:
808698034

FİLTRE KAPLARI

5" CAM



Ürün Kodu:

808698037

6 USD

10" CAM



Ürün Kodu:

808698038

7 USD

20" CAM



Ürün Kodu:

808698039

16 USD

BİLEZİK



Ürün Kodu:

808698040

3,50 USD

BÜYÜK RUSKO CAM



Ürün Kodu:

808698041

4,50 USD

KÜÇÜK RUSKO CAM



Ürün Kodu:

808698042

3,50 USD

BÜYÜK RUSKO İÇ FİLTRE



Ürün Kodu:

808698043

4,50 USD

KÜÇÜK RUSKO İÇ FİLTRE



Ürün Kodu:

808698044

3,50 USD

ASKI



Ürün Kodu:

808698045

2,50 USD

ANAHTAR



Ürün Kodu:

808698046

2,50 USD

DIKEY KADEMELİ POMPALAR

Dikey Kademeli Pompalar

Movitec 2900 d/d

Emme/Basma Gövdesi : 1.4308 Paslanmaz Çelik
Çark : 1.4038 Paslanmaz Çelik
Pompa Gövdesi : 1.4301 Paslanmaz Çelik
Salmastra : Mekanik (Temiz Su için)



V: Oval Flanş, VF: Yuvarlak Flanş

Pompa Tipi	Motor (kW)	Motor (Hp)	Ton/Saat	0,5	1,0	1,5	2,0	2,5	3,0	3,3	Fiyat (Euro)
Movitec V 2/2 b	0,37	0,50	mss	13	12	11	10	10	8	6	781 €
Movitec V 2/3 b	0,37	0,50		22	21	20	19	17	16	9	802 €
Movitec V 2/4 b	0,37	0,50		31	30	28	25	20	18	11	822 €
Movitec V 2/5 b	0,37	0,50		39	37	35	30	27	20	14	844 €
Movitec V 2/6 b	0,55	0,75		47	42	40	38	36	25	18	873 €
Movitec V 2/7 b	0,55	0,75		52	50	48	44	38	28	20	894 €
Movitec V 2/8 b	0,55	0,75		60	58	55	50	43	30	22	916 €
Movitec V 2/9 b	0,75	1		70	67	62	57	49	35	28	961 €
Movitec V 2/10 b	0,75	1		77	73	69	62	53	39	30	1.016 €
Movitec V 2/11 b	1,1	2		85	80	75	69	58	42	32	1.089 €
Movitec V 2/12 b	1,1	2		90	88	82	75	63	45	33	1.108 €
Movitec V 2/14 b	1,1	2		108	102	97	87	73	52	38	1.153 €
Movitec V 2/16 b	1,5	2		120	117	110	100	85	60	42	1.248 €
Movitec V 2/18 b	1,5	2		138	131	122	110	93	70	48	1.302 €
Movitec VF 2/20 b	1,5	2		152	146	138	125	105	75	52	1.409 €
Movitec VF 2/22 b	2,2	3		168	160	150	138	115	83	60	1.484 €
Movitec VF 2/24 b	2,2	3		182	175	165	150	125	90	65	1.554 €
Movitec VF 2/26 b	2,2	3		198	190	178	160	137	100	68	1.607 €
Movitec VF 2/28 b	2,2	3		212	205	190	174	147	108	75	1.644 €
Movitec VF 2/30 b	2,2	3		228	220	205	186	160	116	80	1.705 €

DİKEY KADEMELİ POMPALAR

Dikey Kademeli Pompalar

Movitec 2900 d/d

Emme/Basma Gövdesi : 1.4308 Paslanmaz Çelik
Çark : 1.4038 Paslanmaz Çelik
Pompa Gövdesi : 1.4301 Paslanmaz Çelik
Salmastra : Mekanik (Temiz Su için)



V: Oval Flanş, VF: Yuvarlak Flanş

Pompa Tipi	Motor (kW)	Motor (Hp)	Ton/Saat	1,0	2,0	3,0	4,0	5,0	6,0	6,6	Fiyat (Euro)
Movitec V 4/2 b	0,37	0,50	mss	18	17	15	13	11	9	7	781 €
Movitec V 4/3 b	0,55	0,75		26	24	22	20	18	12	10	811 €
Movitec V 4/4 b	0,55	0,75		35	32	30	28	22	18	12	831 €
Movitec V 4/5 b	0,75	1,00		44	42	40	38	30	22	18	877 €
Movitec V 4/6 b	1,10	1,50		52	50	48	42	38	28	22	912 €
Movitec V 4/7 b	1,10	1,50		60	58	55	50	46	32	26	933 €
Movitec V 4/8 b	1,50	2		70	68	65	58	54	38	30	1.012 €
Movitec V 4/9 b	1,50	2		80	75	70	65	56	40	32	1.034 €
Movitec V 4/10 b	1,50	2		88	85	80	73	61	46	36	1.128 €
Movitec V 4/11 b	2,20	3		95	92	88	80	68	50	42	1.189 €
Movitec V 4/12 b	2,20	3		105	100	98	88	73	55	48	1.208 €
Movitec V 4/14 b	2,20	3		120	118	112	100	88	65	55	1.253 €
Movitec V 4/16 b	3,00	4		140	134	128	118	100	75	60	1.370 €
Movitec VF 4/18 b	3,00	4		158	150	144	130	110	83	70	1.415 €
Movitec VF 4/20 b	3,00	4		172	168	160	156	122	94	80	1.531 €
Movitec VF 4/22 b	4,00	5,5		190	185	176	160	135	102	90	1.633 €
Movitec VF 4/24 b	4,00	5,5		208	200	190	173	150	110	95	1.703 €
Movitec VF 4/26 b	4,00	5,5		225	215	208	190	160	120	105	1.756 €

DİKEY KADEMELİ POMPALAR

Dikey Kademeli Pompalar

Movitec 2900 d/d

Emme/Basma Gövdesi : 1.4308 Paslanmaz Çelik
Çark : 1.4038 Paslanmaz Çelik
Pompa Gövdesi : 1.4301 Paslanmaz Çelik
Salmastra : Mekanik (Temiz Su için)



V: Oval Flanş, VF: Yuvarlak Flanş

Pompa Tipi	Motor (kW)	Motor (Hp)	Ton/Saat						Fiyat (Euro)
				2,0	4,0	6,0	8,0	9,0	
Movitec V 6/2 b	0,37	0,50	mss	20	18	15	10	8	782 €
Movitec V 6/3 b	0,75	1,0		28	25	21	18	14	837 €
Movitec V 6/4 b	1,1	1,5		38	32	30	22	18	873 €
Movitec V 6/5 b	1,1	1,5		48	42	38	30	22	898 €
Movitec V 6/6 b	1,5	2,0		56	54	45	35	28	978 €
Movitec V 6/7 b	1,5	2,0		62	60	53	40	32	1.004 €
Movitec V 6/8 b	2,2	3		72	70	60	48	36	1.064 €
Movitec V 6/9 b	2,2	3		82	78	68	52	40	1.089 €
Movitec V 6/10 b	2,2	3		92	86	76	58	45	1.214 €
Movitec V 6/11 b	3	4		100	95	83	64	50	1.315 €
Movitec V 6/12 b	3	4		110	102	90	70	55	1.342 €
Movitec V 6/14 b	3	4		120	120	108	82	65	1.352 €
Movitec V 6/16 b	4	5,5		148	138	122	95	75	1.506 €
Movitec VF 6/18 b	4	5,5		165	155	138	108	88	1.550 €
Movitec VF 6/20 b	5,5	7,5		182	170	153	120	95	2.007 €
Movitec VF 6/22 b	5,5	7,5		200	190	170	130	105	2.046 €
Movitec VF 6/24 b	5,5	7,5		220	208	185	145	115	2.086 €
Movitec VF 6/26 b	5,5	7,5		238	222	200	155	125	2.167 €

DIKEY KADEMELİ POMPALAR

Dikey Kademeli Pompalar

Movitec 2900 d/d

Emme/Basma Gövdesi : 1.4308 Paslanmaz Çelik
Çark : 1.4038 Paslanmaz Çelik
Pompa Gövdesi : 1.4301 Paslanmaz Çelik
Salmastra : Mekanik (Temiz Su için)



V: Oval Flanş, VF: Yuvarlak Flanş

Pompa Tipi	Motor (kW)	Motor (Hp)	Ton/Saat	2,0	4,0	6,0	8,0	10,0	12,0	13,0	Fiyat (Euro)
Movitec V 10/1 b	0,75	1	mss	10	10	10	10	9	8	7	1.114 €
Movitec V 10/2 b	0,75	1		21	20	20	19	17	14	12	1.126 €
Movitec V 10/3 b	1,1	1,5		32	31	30	28	25	20	18	1.176 €
Movitec V 10/4 b	1,5	2		43	41	40	38	32	28	22	1.295 €
Movitec V 10/5 b	2,2	3		55	52	50	48	42	35	30	1.368 €
Movitec V 10/6 b	2,2	3		65	62	60	58	50	40	35	1.404 €
Movitec V 10/7 b	3,0	4		75	72	70	66	58	48	42	1.502 €
Movitec V 10/8 b	3,0	4		88	85	80	75	68	55	48	1.567 €
Movitec V 10/9 b	4	5,5		98	95	90	85	75	62	53	1.684 €
Movitec V 10/10 b	4	5,5		110	105	100	95	84	70	60	1.768 €
Movitec V 10/11 b	4	5,5		120	117	110	102	92	78	68	1.798 €
Movitec V 10/13 b	5,5	7,5		140	137	130	120	108	90	80	2.197 €
Movitec VF 10/15 b	5,5	7,5		165	158	150	140	125	104	90	2.234 €
Movitec VF 10/17 b	7,5	10		185	177	170	160	142	118	102	2.428 €
Movitec VF 10/19 b	7,5	10		205	200	190	178	160	132	118	2.508 €
Movitec VF 10/21 b	7,5	10		228	220	200	188	175	148	128	2.566 €

DİKEY KADEMELİ POMPALAR

Movitec

2900 d/d

Emme/Basma Gövdesi : 1.4308 Paslanmaz Çelik

Çark : 1.4038 Paslanmaz Çelik

Pompa Gövdesi : 1.4301 Paslanmaz Çelik

Salmastra : Mekanik



V: Oval Flanş, VF: Yuvarlak Flanş

Pompa Tipi	Motor (kW)	Motor (Hp)	Ton/Saat	5,0	10,0	15,0	20,0	25,0	Fiyat (Euro)
Movitec V 15/1 c	1,1	2	mss	12	12	11	10	10	1.192 €
Movitec V 15/2 c	2,2	3		29	28	26	22	20	1.348 €
Movitec V 15/3 c	3	4		42	40	38	34	30	1.477 €
Movitec V 15/4 c	4	5,5		58	52	50	44	38	1.609 €
Movitec V 15/5 c	5,5	7,5		70	68	62	58	50	1.999 €
Movitec V 15/6 c	7,5	10		86	80	77	68	60	2.127 €
Movitec V 15/7 c	7,5	10		100	95	88	80	72	2.208 €
Movitec V 15/8 c	11	15		114	109	100	90	83	2.722 €
Movitec V 15/9 c	11	15		128	122	112	102	93	2.839 €
Movitec V 15/10 c	11	15		142	138	128	115	104	2.951 €
Movitec VF 15/11 c	11	15		158	150	140	128	115	3.012 €
Movitec VF 15/13 c	15	20		185	175	165	150	135	3.308 €
Movitec VF 15/15 c	15	20		215	203	190	172	158	3.478 €

DİKEY KADEMELİ POMPALAR

Movitec 2900 d/d

Emme/Basma Gövdesi : 1.4308 Paslanmaz Çelik
Çark : 1.4038 Paslanmaz Çelik
Pompa Gövdesi : 1.4301 Paslanmaz Çelik
Salmastra : Mekanik



V: Oval Flanş, VF: Yuvarlak Flanş

Pompa Tipi	Motor (kW)	Motor (Hp)	Ton/Saat	5,0	10,0	15,0	20,0	30,0	35,0	Fiyat (Euro)
Movitec VF 25/1 b	2,2	3	mss	20	20	19	18	15	11	1.713 €
Movitec VF 25/2 b	4	5,5		40	39	38	35	28	25	1.904 €
Movitec VF 25/3 b	5,5	7,5		60	58	57	52	42	35	2.292 €
Movitec VF 25/4 b	7,5	10		80	78	75	70	58	48	2.473 €
Movitec VF 25/5 b	11	15		100	86	92	88	70	60	3.138 €
Movitec VF 25/6 b	11	18		120	117	110	105	85	70	3.294 €
Movitec VF 25/7 b	15	20		140	135	130	122	100	80	3.572 €
Movitec VF 25/8 b	15	20		158	152	148	140	112	92	3.732 €
Movitec VF 25/9 b	15	20		178	172	166	157	127	104	3.853 €
Movitec VF 25/10 b	18,5	24		196	190	185	175	140	115	4.077 €
Movitec VF 25/11 b	18,5	24		215	210	202	192	154	128	4.344 €
Movitec VF 25/12 b	22	30		235	230	220	210	170	140	4.772 €

DİKEY KADEMELİ POMPALAR

Movitec 2900 d/d

Emme/Basma Gövdesi : 1.4308 Paslanmaz Çelik
Çark : 1.4038 Paslanmaz Çelik
Pompa Gövdesi : 1.4301 Paslanmaz Çelik
Salmastra : Mekanik



V: Oval Flanş, VF: Yuvarlak Flanş

Pompa Tipi	Motor (kW)	Motor (Hp)	Ton/Saat	10,0	20,0	30,0	40,0	50,0	55,0	Fiyat (Euro)
Movitec VF 40/1-1 b	3	4	mss	20	19	18	14	10	8	2.226 €
Movitec VF 40/1 b	4	5,5		23	22	21	20	18	14	2.290 €
Movitec VF 40/2-2 b	5,5	7,5		40	38	35	29	20	15	2.674 €
Movitec VF 40/2 b	7,5	10		50	48	45	40	30	27	2.731 €
Movitec VF 40/3-2 b	11	15		62	60	58	48	35	28	3.346 €
Movitec VF 40/3 b	11	15		73	70	68	60	46	40	3.345 €
Movitec VF 40/4-2 b	15	20		88	85	79	68	50	43	3.603 €
Movitec VF 40/4 b	15	20		97	94	89	79	62	53	3.602 €
Movitec VF 40/5-2 b	18,5	25		110	107	100	88	68	58	3.945 €
Movitec VF 40/5 b	18,5	25		120	118	110	98	78	69	3.944 €
Movitec VF 40/6-2 b	18,5	25		132	130	122	108	83	72	4.158 €
Movitec VF 40/6 b	22	30		144	140	132	118	98	84	4.669 €
Movitec VF 40/7-2 b	22	30		158	152	144	128	100	88	4.826 €
Movitec VF 40/7 b	30	40		168	162	154	138	110	98	5.477 €
Movitec VF 40/8-2 b	30	40		180	175	167	148	118	102	5.671 €
Movitec VF 40/8 b	30	40		190	185	178	158	128	112	5.670 €
Movitec VF 40/9-2 b	30	40		205	199	189	168	133	118	5.804 €
Movitec VF 40/9 b	37	50		212	210	199	179	143	122	6.044 €
Movitec VF 40/10-2 b	37	50		228	220	210	188	150	130	6.472 €
Movitec VF 40/10 b	37	50		238	232	220	198	160	140	6.471 €

DİKEY KADEMELİ POMPALAR

Movitec 2900 d/d

Emme/Basma Gövdesi : 1.4308 Paslanmaz Çelik
Çark : 1.4038 Paslanmaz Çelik
Pompa Gövdesi : 1.4301 Paslanmaz Çelik
Salmastra : Mekanik



V: Oval Flanş, VF: Yuvarlak Flanş

Pompa Tipi	Motor (kW)	Motor (Hp)	Ton/Saat	10,0	20,0	30,0	40,0	50,0	60,0	70,0	75,0	Fiyat (Euro)
Movitec VF 60/1-1 b	4	6	mss	20	20	20	19	17	14	10	8	2.428 €
Movitec VF 60/1 b	5,5	7,5		28	27	26	25	22	20	18	12	2.669 €
Movitec VF 60/2-2 b	7,5	10,0		42	40	39	38	34	28	20	15	2.862 €
Movitec VF 60/2 b	11	15		55	52	50	48	45	40	34	28	3.327 €
Movitec VF 60/3-2 b	15	20		70	68	66	62	55	48	36	29	3.584 €
Movitec VF 60/3 b	18,5	25		84	80	77	72	68	60	50	40	3.706 €
Movitec VF 60/4-2 b	18,5	25		97	93	90	85	78	68	52	42	3.857 €
Movitec VF 60/4 b	22	30		110	107	101	97	90	80	66	55	4.185 €
Movitec VF 60/5-2 b	22	30		124	120	116	110	100	88	78	56	4.405 €
Movitec VF 60/5 b	30	40		137	132	127	120	112	100	82	70	5.056 €
Movitec VF 60/6-2 b	30	40		150	147	140	132	122	108	85	70	5.498 €
Movitec VF 60/6 b	30	40		164	159	152	143	134	120	100	80	5.497 €
Movitec VF 60/7-2 b	37	50		178	172	167	157	147	130	102	83	5.895 €
Movitec VF 60/7 b	37	50		190	182	177	167	157	140	115	98	5.895 €
Movitec VF 60/8-2 b	37	50		208	200	190	180	168	148	120	98	6.089 €
Movitec VF 60/8 b	45	60	230	210	202	190	180	160	130	110	6.469 €	

* IE3 motorlu

Calio SI

Sirkülasyon Pompaları

Frekans Kontrollü Yüksek Enerji Verimli



Uygulama Alanları

- Isıtma ve havalandırma sistemleri, endüstriyel tesisler
- Tek/çift borulu sistemler
- Yerden ısıtma sistemleri
- Kazan / birincil devreler
- Depolama tankı devreleri
- Güneş enerji sistemleri
- Isı pompaları
- İçme suyu sirkülasyon sistemleri
- Kombi Sistemleri



SİRKÜLASYON POMPALARI

Calio SI

Sirkülasyon Pompaları

Frekans Kontrollü, Yüksek Enerji Verimli



Ürün Kodu	Ürün Açıklaması	Model	Çap	Debi (m³/h)	Uzunluk (mm)	H (m) max.	PN	Güç (W) max.	Fiyat
48272035	Calio SI ECOMATCH PP	25-50-130	DN 25 (Dişli)	2	130	5	10	33	€ 106,06
48272037	Calio SI ECOMATCH PP	25-50-180		2	180	5	10	33	€ 110,84
48272036	Calio SI ECOMATCH PP	25-70-130		2,3	130	7	10	52	€ 106,06
48272038	Calio SI ECOMATCH PP	25-70-180		2,3	180	7	10	52	€ 117,87
48267529	Calio SI ECOMATCH PP	25-75-130		2,4	130	7,5	10	62	€ 107,06
48272041	Calio SI ECOMATCH CP	25-50-130		2	130	5	10	33	€ 106,06
48272043	Calio SI ECOMATCH CP	25-50-180		2	180	5	10	33	€ 110,84
48272042	Calio SI ECOMATCH CP	25-70-130		2,3	130	7	10	52	€ 106,06
48272044	Calio SI ECOMATCH CP	25-70-180		2,3	180	7	10	52	€ 117,84
29134972	Calio SI SOLAR	25-70-130		2,3	130	7	10	52	€ 112,75

Ürün Kodu	Ürün Açıklaması	Model	Çap	Debi (m³/h)	Uzunluk (mm)	H (m) max.	PN	Güç (W) max.	Fiyat
48272023	Calio SI	25-40-130	DN 25 (Dişli)	1,9	130	4	10	25	€ 109,30
48272024	Calio SI	25-40-180		1,9	180	4	10	25	€ 114,08
48272025	Calio SI	25-50-130		2	130	5	10	33	€ 110,30
48272026	Calio SI	25-50-180		2	180	5	10	33	€ 115,08
48272027	Calio SI	25-60-130		2,2	130	6	10	39	€ 111,30
48272028	Calio SI	25-60-180		2,2	180	6	10	39	€ 119,08
48272029	Calio SI	25-70-130		2,3	130	7	10	52	€ 112,30
48272030	Calio SI	25-70-180		2,3	180	7	10	52	€ 122,43
48272031	Calio SI	25-75-130		2,4	130	7,5	10	62	€ 113,30
29134973	Calio SI SOLAR	25-75-180		2,3	180	7,5	10	52	€ 118,08
48242111	Calio SI	25-80-130		2,6	130	8	10	62	€ 115,30
48272032	Calio SI	25-80-180		2,4	180	8	10	62	€ 120,08
48242090	Calio SI	25-80-180		2,6	180	8	10	62	€ 120,08
50002008	Calio SI	25-95-130		2,6	130	9,5	10	78	€ 165,30
50002011	Calio SI	25-95-180		2,6	180	9,5	10	78	€ 178,30
48242091	Calio SI	30-80-180		2,6	180	9,5	10	78	€ 113,00

Ürün Kodu	Ürün Açıklaması	Model	Çap	Debi (m³/h)	Uzunluk (mm)	H (m) max.	PN	Güç (W) max.	Fiyat
50001024	Calio SI DCS	15-75-130	DN 15	2,4	130	7,5	3	62	€ 99,37

* Kombi pompaları için \ Kompozit Gövdeli

SİRKÜLASYON POMPALARI

1 Yüksek enerji verimliliği

- Optimize edilmiş verimlilik ile geleceği koruyan, enerji verimliliği gereksinimlerinde gelecekteki ihtiyaçları da karşılayacak.

2 Kullanımı kolay ve ihtiyaç anında hazır

- Bas & Çalıştır göstergesi sayesinde devreye alma çok basittir, entegre ekran ve semboller çalışma modunu gösterir.

3 Dinamik Kontrol İşlevi

- Verimli çalışma modu enerji maliyetlerini azaltır.
- Değişen sistem koşullarındaki yetersiz tedariki pratik olarak ortadan kaldırır.

4 Düşük maliyet

- Entegre iletişim arayüzleri ile hepsi bir arada olan bu konsept, yatırım ve devreye alma masraflarını azaltır.

5 Çok Amaçlı

- Sirkülasyon sistemleri için geniş uygulama alanı

Ürün Kodu	Ürün Açıklaması	Model	Çap	Debi (m ³ /h)	Uzunluk (mm)	H (m) max.	PN	Güç (W) max.	Fiyat
48242076	Calio SI DUAL HMI	25-50-130	DN 25 (Dişli)	2	130	5	10	33	€ 117,53
48242079	Calio SI DUAL HMI	25-50-180		2	180	5	10	33	€ 122,10
48242077	Calio SI DUAL HMI	25-70-130		2,3	130	7	10	52	€ 118,53
48242080	Calio SI DUAL HMI	25-70-180		2,3	180	7	10	52	€ 123,30
48242078	Calio SI DUAL	25-80-130		2,6	130	8	10	62	€ 119,53
48242081	Calio SI DUAL HMI	25-80-180		2,6	180	8	10	62	€ 125,30

Ürün Kodu	Ürün Açıklaması	Model	Çap	Debi (m ³ /h)	Uzunluk (mm)	H (m) max.	PN	Güç (W) max.	Fiyat
48242086	Calio SI HP	25-80-180	DN 25 (Dişli)	9,6	180	8	10	150	€ 315,32
48242084	Calio SI HP PWM	25-80-180		9,6	180	8	10	150	€ 317,23
48242101	Calio SI HP PWM	25-80-180		3,8	180	8	10	150	€ 274,14
48242083	Calio SI HP	30-80-180	DN 30 (Dişli)	9,6	180	8	10	150	€ 317,95

Ürün Kodu	Ürün Açıklaması	Model	Çap	Debi (m ³ /h)	Uzunluk (mm)	H (m) max.	PN	Güç (W) max.	Fiyat
5000 2005	Calio SI HP MINI	25-95-130	DN 25 (Dişli)	4	130	9,5	10	150	€ 282,83
48242107	Calio SI HP MINI	25-95-180		4	180	9,5	10	150	€ 288,56
48242088	Calio SI HP MINI PWM	25-95-130		4	130	9,5	10	150	€ 279,96
48242088- V0	Calio SI HP MINI PWM	25-95-130		4	130	9,5	10	150	€ 271,36
48242105	Calio SI HP MINI PWM BC	25-95-130		4	130	9,5	10	150	€ 266,58
48242106	Calio SI HP MINI PWM-BC	25-95-180		4	180	9,5	10	150	€ 276,14
5000 2003	Calio SI HP MINI PWM-BC	25-95-180		4	180	9,5	10	150	€ 276,14

Ürün Kodu	Ürün Açıklaması	Model	Çap	Debi (m ³ /h)	Uzunluk (mm)	H (m) max.	PN	Güç (W) max.	Fiyat
48242089	Calio SI THERM DUAL	25-70-180	DN 25 (Dişli)	2,3	180	7	10	52	€ 273,27
5000 2004	Calio SI THERM	25-70-180		2,4	180	7	10	62	€ 255,90
48242115	Calio SI THERM DUAL	25-80-180		2,6	180	8	10	62	€ 273,27
5000 2010	Calio SI HP MINITHERM	25-9 5-180		4	180	9,5	10	150	€ 332,51
48242087	Calio SI HP MINITHERM	25-95-180		4	180	9,5	10	150	€ 345,89

* Therm / Paslanmaz Gövdeli Pompalar

Calio Si

Islak Rotorlu Pompalar için Karşılaştırma Listesi

KSB Ürün Kodu	KSB Ürün Açıklaması	GRUNDFOS	WILO
482720 35	CALIO SI ECOMATCH PP 25-50-130	ALPHA 1	ATMOS PICO
482720 37	CALIO SI ECOMATCH PP 25-50-180	ALPHA 1	ATMOS PICO
482720 36	CALIO SI ECOMATCH PP 25-70-130	ALPHA 1	ATMOS GIGA-B
482720 38	CALIO SI ECOMATCH PP 25-70-180	ALPHA 1	ATMOS GIGA-B
4826 7529	CALIO SI ECOMATCH PP 25-75-130	ALPHA 1	ATMOS GIGA-B
482720 41	CALIO SI ECOMATCH CP 25-50-130	ALPHA 1	ATMOS GIGA-B
482720 43	CALIO SI ECOMATCH CP 25-50-180	ALPHA 1	ATMOS GIGA-B
482720 42	CALIO SI ECOMATCH CP 25-70-130	ALPHA 1	ATMOS GIGA-B
482720 44	CALIO SI ECOMATCH CP 25-70-180	ALPHA 1	ATMOS GIGA-B
29 134972	CALIO SI SOLAR 25-70-130	ALPHA SOLAR	ATMOS GIGA-B
29 134973	CALIO SI 25-75-180 SOLAR	ALPHA SOLAR	ATMOS GIGA-B-I
50 0 0 10 24	CALIO SI 15-75 DCS	ALPHA 1	ATMOS GIGA-B
482720 23	CALIO SI 25-40-130	ALPHA 1	YONOS- PICO
482720 24	CALIO SI 25-40-180	ALPHA 1	YONOS- PICO
482720 25	CALIO SI 25-50-130	ALPHA 1	ATMOS PICO
482720 26	CALIO SI 25-50-180	ALPHA 1	ATMOS PICO
482720 27	CALIO SI 25-60-130	ALPHA 1	ATMOS GIGA-B
482720 28	CALIO SI 25-60-180	ALPHA 1	ATMOS GIGA-B
482720 29	CALIO SI 25-70-130	ALPHA 1	ATMOS GIGA-B-I
482720 30	CALIO SI 25-70-180	ALPHA 1	ATMOS GIGA-B-I
482720 31	CALIO SI 25-75-130	ALPHA 1	ATMOS GIGA-B-I
48242111	CALIO SI 25-80-130	ALPHA 1	ATMOS GIGA-B-I
482720 32	CALIO SI 25-80-180	ALPHA 1	ATMOS GIGA-B-I
482420 90	CALIO SI 25-80-180	ALPHA 1	ATMOS GIGA-B-I
50 0 0 20 0 8	CALIO SI 25-95-130	ALPHA 1	ATMOS GIGA-B-I
50 0 0 20 11	CALIO SI 25-95-180	ALPHA 1	ATMOS GIGA-B-I
482420 76	CALIO SI DUAL 25-50-130 HMI	ALPHA 1	ATMOS GIGA -N
482420 79	CALIO SI DUAL 25-50-180 HMI	ALPHA 1	ATMOS GIGA -N
482420 77	CALIO SI DUAL 25-70-130 HMI	ALPHA 1	ATMOS GIGA -N
482420 80	CALIO SI DUAL 25-70-180 HMI	ALPHA 1	ATMOS GIGA -N
482420 78	CALIO SI DUAL 25-80-130	ALPHA 1	ATMOS GIGA -N
482420 81	CALIO SI DUAL 25-80-180 HMI	ALPHA 1	ATMOS GIGA -N
482420 86	CALIO SI HP 25-80 150 W	GRUNDFOS ALPHA- ALPHA 2 - 3 SERİLERİ	ATMOS GIGA B-I-N
482420 84	CALIO SI HP 25-80 150 W PWM		ATMOS GIGA B-I-N
48242101	CALIO SI HP 25-80 PWM		YONOS MAXO-ATMOS GIGA N
50 0 0 20 0 9	CALIO SI HP 25-80 BC WO PWM		ATMOS GIGA B-I-N
50 0 0 20 0 5	CALIO SI HP MINI 25-95-130	ALPHA 2 ALPHA 2 (N) ALPHA 3	STRATOS MAXO
48242107	CALIO SI HP MINI 25-95-180		STRATOS MAXO
482420 88	CALIO SI HP MINI 25-130 PWM		STRATOS MAXO
482420 88-V0	CALIO SI HP MINI 25-130 PWM		STRATOS MAXO
48242105	CALIO SI HP MINI 25-130 PWM BC		STRATOS MAXO
48242106	CALIO SI HP MINI 25-180 PWM-BC		STRATOS MAXO
50 0 0 20 0 3	CALIO SI HP MINI 25-180 PWM-BC		STRATOS MAXO
482420 89	CALIO SI THERM 25-70-180	ALPHA 2	Yonos MAXO
50 0 0 20 0 4	CALIO SI THERM 25-70-180 BC	ALPHA 2	Stratos PICO
48242115	CALIO SI THERM DUAL 25-80-180	ALPHA 2	Stratos PICO
50 0 0 20 10	CALIO SI HP MINITH 25-80 W OP	ALPHA 2	Yonos PICO
482420 87	CALIO SI HP MINITH 25-180	ALPHA 2	Yonos PICO

Calio (Pro - Pro Plus) Sirkülasyon Pompaları

Frekans Kontrollü Yüksek Enerji Verimli



Uygulama Alanları

- Isıtma, havalandırma ve iklimlendirme sistemleri
- Tek borulu ve iki borulu sistemler
- Yerden ısıtma sistemleri
- Kazan devreleri veya birincil devreler
- Büyük binalarda devridaim sistemleri
- Depolama tankı devreleri
- Güneş enerjisi sistemleri
- Isı pompaları



Calio

Sirkülasyon Pompaları

Frekans Kontrollü Yüksek Enerji Verimli



Ürün Kodu	Ürün Açıklaması		Model	Çap	Debi (m³/h)	Uzunluk (mm)	H (m) max.	PN	Güç (W) max.	Fiyat
29134911	Calio	V3	25-40	DN 25 (Dişli)	7	180	4	6/10/16	175	€ 867,25
29134912	Calio	V3	25-60		9,5	180	6	6/10/16	175	€ 867,25
29134913	Calio	V3	25-80		11	180	8	6/10/16	175	€ 867,25
29134914	Calio	V3	25-100		12	180	10	6/10/16	175	€ 867,25

Ürün Kodu	Ürün Açıklaması		Model	Çap	Debi (m³/h)	Uzunluk (mm)	H (m) max.	PN	Güç (W) max.	Fiyat
29134915	Calio	V3	30-40	DN 30 (Dişli)	7	180	4	6/10/16	175	€ 867,25
29134916	Calio	V3	30-60		9,5	180	6	6/10/16	175	€ 867,25
29134917	Calio	V3	30-80		11	180	8	6/10/16	175	€ 867,25
29134918	Calio	V3	30-100		12	180	10	6/10/16	175	€ 867,25
29134919	Calio	V3	30-120		15,5	180	12	6/10/16	350	€ 901,62

Ürün Kodu	Ürün Açıklaması		Model	Çap	Debi (m³/h)	Uzunluk (mm)	H (m) max.	PN	Güç (W) max.	Fiyat
29134920	Calio	V3	32-120	DN 32 (Flanşlı)	15,5	220	12	6/10/16	350	€ 934,38

Ürün Kodu	Ürün Açıklaması		Model	Çap	Debi (m³/h)	Uzunluk (mm)	H (m) max.	PN	Güç (W) max.	Fiyat
29134921	Calio	V3	40-60	DN 40 (Flanşlı)	9,5	220	4	6/10/16	175	€ 965,30
29134922	Calio	V3	40-70		9,5	220	6	6/10/16	175	€ 965,30
29134923	Calio	V3	40-80		21	220	8	6/10/16	350	€ 975,75
29134923	Calio	V3	40-90		12	220	9	6/10/16	175	€ 975,75
29134925	Calio	V3	40-100		24	220	10	6/10/16	350	€ 975,75
29134862	Calio	V3	40-120		27	220	12	6/10/16	800	€ 1.625,19
29134863	Calio	V3	40-180		29	220	18	6/10/16	800	€ 1.625,19

Ürün Kodu	Ürün Açıklaması		Model	Çap	Debi (m³/h)	Uzunluk (mm)	H (m) max.	PN	Güç (W) max.	Fiyat
29134853	Calio Therm	V4	25-80	DN 80 (Flanşlı)	11	180	8	6/10/16	175	€ 962,55
29134854	Calio Therm	V4	30-100	DN 100 (Flanşlı)	12	180	10	6/10/16	175	€ 933,64
29134855	Calio Therm	V4	30-120	DN 120 (Flanşlı)	15,5	180	12	6/10/16	350	€ 1.024,53
29134856	Calio Therm	V4	40-100	DN 100 (Flanşlı)	24	220	10	6/10/16	350	€ 1.024,53
29134849	Calio Therm	V4	40-80	DN 80 (Flanşlı)	21	220	8	6/10/16	350	€ 1.024,53

1 Olağanüstü enerji verimliliği

- Enerji verimliliği düzenlemelerinin gerekliliklerini aşan, optimize edilmiş verimliliklerle geleceğe hazır
- Oransal basınç kontrolüne kıyasla ortalama %40 ek enerji tasarrufu için Dinamik Kontrol sağlar.

2 Hızlı ve kolay devr eye alma

- Tüm çalışma modlarını, işlevleri ve ayar noktalarını ayarlamak için özellik düğmeleri
- Çalışma modunun ve ayar noktasının metre cinsinden yapılandırılması
- Entegre çift pompalı çalışma ve havalandırma fonksiyonu
- Kilitlenebilir kontrol paneli
- Arıza mesajının görüntülenmesi

3 Dinamik Kontrol İşlevi

- Verimli çalışma modu enerji maliyetlerini azaltır
- Değişen sistem koşullarındaki yetersiz tedarik pratik olarak ortadan kaldırır

4 Entegre Alarm Yönetimi

- Dahili pompa ve motor koruma ekipmanı sayesinde artan çalışma güvenilirliği
- Arıza mesajları ekranda gösterilir ve bir röle aracılığıyla genel arıza mesajları olarak bildirilir

5 Evrensel Kullanım

- Büyük binalardaki sabit hızlı sirkülasyon pompalarının değiştirilmesi için idealdir
- Üç basınç sınıfı için bir pompa: 6/10/16
- Isıtma, havalandırma, iklimlendirme, soğutma ve genel devridaim sistemleri için geniş uygulama aralığı
- Sürekli değişken hız kontrollü, dışı veya flanşlı ıslak rotorlu pompa
- 25 boyutta ve 4 toplam uzunlukta
- Tekli pompalar için de standart olarak çift pompalı çalışma entegre edilmiştir

Ürün Kodu	Ürün Açıklaması		Model	Çap	Debi (m ³ /h)	Uzunluk (mm)	H (m) max.	PN	Güç (W) max.	Fiyat
29134926	Calio	V3	50-40	DN 50 (Flanşlı)	10,5	240	4	6/10/16	175	€ 987,17
29134927	Calio	V3	50-60		22	240	6	6/10/16	350	€ 992,36
29134928	Calio	V3	50-80		24	240	8	6/10/16	350	€ 992,36
29134929	Calio	V3	50- 90		12	240	9	6/10/16	350	€ 987,17
29134864	Calio	V3	50- 100		25	240	10	6/10/16	800	€ 1.635,06
29134865	Calio	V3	50- 120		27	240	12	6/10/16	800	€ 1.635,06
29134866	Calio	V3	50- 150		30	240	15	6/10/16	800	€ 1.635,06
29134867	Calio	V3	50- 180		29	240	18	6/10/16	800	€ 1.635,06

Ürün Kodu	Ürün Açıklaması		Model	Çap	Debi (m ³ /h)	Uzunluk (mm)	H (m) max.	PN	Güç (W) max.	Fiyat
29134930	Calio	V3	65-60	DN 65 (Flanşlı)	25,5	220	6	6/10/16	350	€ 1.071,30
29134868	Calio	V3	65- 120		49	220	12	6/10/16	800	€ 1.719,18

Ürün Kodu	Ürün Açıklaması		Model	Çap	Debi (m ³ /h)	Uzunluk (mm)	H (m) max.	PN	Güç (W) max.	Fiyat
29134869	Calio	V3	80-80	DN 80 (Flanşlı)	43	360	8	6/10/16	800	€ 1.769,40
29134870	Calio	V3	80-80		43	360	8	6/10/16	800	€ 1.770,74

Ürün Kodu	Ürün Açıklaması		Model	Çap	Debi (m ³ /h)	Uzunluk (mm)	H (m) max.	PN	Güç (W) max.	Fiyat
29134871	Calio	V3	100-60	DN 100 (Flanşlı)	59	450	6	6/10/16	800	€ 1.939,47
29134872	Calio	V3	100-60		59	450	6	6/10/16	800	€ 1.938,03

Ürün Kodu	Ürün Açıklaması		Model	Çap	Debi (m ³ /h)	Uzunluk (mm)	H (m) max.	PN	Güç (W) max.	Fiyat
29134897	Calio Z	V3	30-60	DN 60 (Flanşlı)	12	180	6	6/10/16	175	€ 1.812,75
29134898	Calio Z	V3	30- 100	DN 100 (Flanşlı)	13	180	10	6/10/16	175	€ 1.812,75
29134899	Calio Z	V3	32-80	DN 80 (Flanşlı)	16	220	8	6/10/16	175	€ 1.845,48
2913490 2	Calio Z	V3	40- 100	DN 100 (Flanşlı)	40	220	10	6/10/16	350	€ 1.957,55
29134877	Calio Z	V3	65-80	DN 80 (Flanşlı)	60	340	8	6/10/16	800	€ 3.427,93
29134875	Calio Z	V3	50- 100	DN 100 (Flanşlı)	45	280	10	6/10/16	800	€ 3.335,73
29134876	Calio Z	V3	50- 120	DN 120 (Flanşlı)	51	280	12	6/10/16	800	€ 3.335,73

Calio Pro

Sirkülasyon Pompaları

Frekans Kontrollü Yüksek Enerji Verimli



Calio Pro -
Dişli



Calio Pro Z -
Flanşlı İkiz Pompa



Calio Pro Z -
Dişli İkiz Pompa

Ürün Kodu	Ürün Açıklaması		Model	Çap	Debi (m ³ /h)	Uzunluk (mm)	H (m) max.	PN	Güç (W) max.	Fiyat
29135107	Calio PRO	V5	25-40	DN 25 (Dişli)	7	180	4	6/10/16	220	€ 617,18
29135108	Calio PRO	V5	25-60		9	180	6	6/10/16	220	€ 617,18
29135116	Calio PRO	V5	25-80		10	180	8	6/10/16	220	€ 617,18
29135117	Calio PRO	V5	25-100		10,5	180	10	6/10/16	220	€ 618,39

Ürün Kodu	Ürün Açıklaması		Model	Çap	Debi (m ³ /h)	Uzunluk (mm)	H (m) max.	PN	Güç (W) max.	Fiyat
29135109	Calio PRO	V5	30-40	DN 30 (Dişli)	7	180	4	6/10/16	220	€ 619,87
29135110	Calio PRO	V5	30-60		9	180	6	6/10/16	220	€ 619,87
29135118	Calio PRO	V5	30-80		10	180	8	6/10/16	220	€ 619,87
29135119	Calio PRO	V5	30-100		10,5	180	10	6/10/16	220	€ 621,08
29135125	Calio PRO	V5	30-120		14,5	180	12	6/10/16	400	€ 682,46

Ürün Kodu	Ürün Açıklaması		Model	Çap	Debi (m ³ /h)	Uzunluk (mm)	H (m) max.	PN	Güç (W) max.	Fiyat
29135111	Calio PRO	V5	32-40	DN 32 (Flanşlı)	7	220	4	6/10/16	220	€ 672,87
29135112	Calio PRO	V5	32-60		9	220	6	6/10/16	220	€ 672,87
29135120	Calio PRO	V5	32-80		10	220	8	6/10/16	220	€ 672,87
29135121	Calio PRO	V5	32-100		10,5	220	10	6/10/16	220	€ 674,08
29135126	Calio PRO	V5	32-120		14,5	220	12	6/10/16	400	€ 744,30

Ürün Kodu	Ürün Açıklaması		Model	Çap	Debi (m ³ /h)	Uzunluk (mm)	H (m) max.	PN	Güç (W) max.	Fiyat
29135113	Calio PRO	V5	40-40	DN 40 (Flanşlı)	10	220	4	6/10/16	220	€ 696,38
29135114	Calio PRO	V5	40-60		9	220	6	6/10/16	220	€ 696,38
29135122	Calio PRO	V5	40-70		10	220	7	6/10/16	220	€ 696,38
29135123	Calio PRO	V5	40-90		10	220	9	6/10/16	220	€ 696,94
29135127	Calio PRO	V5	40-80		17	220	8	6/10/16	400	€ 773,98
29135128	Calio PRO	V5	40-100		19	220	10	6/10/16	400	€ 773,98

1 Olağanüstü enerji verimliliği

- Enerji verimliliği düzenlemelerinin gerekliliklerini aşan, optimize edilmiş verimliliklerle geleceğe hazır
- Oransal basınç kontrolüne kıyasla ortalama %40 ek enerji tasarrufu için Dinamik Kontrol sağlar.

2 Hızlı ve kolay devr eye alma

- Tüm çalışma modlarını, işlevleri ve ayar noktalarını ayarlamak için özellik düğmeleri
- Çalışma modunun ve ayar noktasının metre cinsinden yapılandırılması
- Entegre çift pompalı çalışma ve havalandırma fonksiyonu
- Kilitlenebilir kontrol paneli
- Arıza mesajının görüntülenmesi

3 Dinamik Kontrol İşlevi

- Verimli çalışma modu enerji maliyetlerini azaltır
- Değişen sistem koşullarındaki yetersiz tedariki pratik olarak ortadan kaldırır

4 Entegre Alarm Yönetimi

- Dahili pompa ve motor koruma ekipmanı sayesinde artan çalışma güvenilirliği
- Arıza mesajları ekranda gösterilir ve bir röle aracılığıyla genel arıza mesajları olarak bildirilir

5 Evrensel Kullanım

- Büyük binalardaki sabit hızlı sirkülasyon pompalarının değiştirilmesi için idealdir
- Üç basınç sınıfı için bir pompa: 6/10/16
- İstima, havalandırma, iklimlendirme, soğutma ve genel devridaim sistemleri için geniş uygulama aralığı
- Sürekli değişken hız kontrollü, dışı veya flanşlı ıslak rotorlu pompa
- 25 boyutta ve 4 toplam uzunlukta
- Tekli pompalar için de standart olarak çift pompalı çalışma entegre edilmiştir

Ürün Kodu	Ürün Açıklaması		Model	Çap	Debi (m³/h)	Uzunluk (mm)	H (m) max.	PN	Güç (W) max.	Fiyat
29135115	Calio PRO	V5	50-40	DN 50 (Flanşlı)	10	240	4	6/10/16	220	€ 726,93
29135124	Calio PRO	V5	50-90		10	240	9	6/10/16	220	€ 763,52
29135129	Calio PRO	V5	50-60		195	240	6	6/10/16	400	€ 780,59
29135130	Calio PRO	V5	50-80		22	240	8	6/10/16	400	€ 780,59

Ürün Kodu	Ürün Açıklaması		Model	Çap	Debi (m³/h)	Uzunluk (mm)	H (m) max.	PN	Güç (W) max.	Fiyat
29135131	Calio PRO	V5	65-60	DN 65 (Flanşlı)	24,5	340	6	6/10/16	400	€ 874,80

Ürün Kodu	Ürün Açıklaması		Model	Çap	Debi (m³/h)	Uzunluk (mm)	H (m) max.	PN	Güç (W) max.	Fiyat
29135132	Calio PRO Z	V5	30-60	DN 30 (Dişli)	9	180	6	6/10/16	220	€ 1.307,79
29135133	Calio PRO Z	V5	30-100		10	180	10	6/10/16	220	€ 1.310,22

Ürün Kodu	Ürün Açıklaması		Model	Çap	Debi (m³/h)	Uzunluk (mm)	H (m) max.	PN	Güç (W) max.	Fiyat
29135134	Calio PRO Z	V5	32-80	DN 32 (Flanşlı)	9,5	220	8	6/10/16	220	€ 1.483,96
29135135	Calio PRO Z	V5	32-120		13,5	220	12	6/10/16	400	€ 1.483,96

Ürün Kodu	Ürün Açıklaması		Model	Çap	Debi (m³/h)	Uzunluk (mm)	H (m) max.	PN	Güç (W) max.	Fiyat
29135136	Calio PRO Z	V5	40-80	DN 40 (Flanşlı)	175	220	8	6/10/16	400	€ 1.483,93
29135137	Calio PRO Z	V5	40-100		195	220	10	6/10/16	400	€ 1.483,93

Ürün Kodu	Ürün Açıklaması		Model	Çap	Debi (m³/h)	Uzunluk (mm)	H (m) max.	PN	Güç (W) max.	Fiyat
29135138	Calio PRO Z	V5	50-80	DN 50 (Flanşlı)	22,5	240	8	6/10/16	400	€ 1.483,93

Calio Pro Plus

Sirkülasyon Pompaları

Frekans Kontrollü Yüksek Enerji Verimli



Ürün Kodu	Ürün Açıklaması		Model	Çap	Debi (m³/h)	Uzunluk (mm)	H (m) max.	PN	Güç (W) max.	Fiyat
29135464	Calio PRO Plus	Pro Plus	25-40	DN 25 (Dişli)	6,79	180	4	6/10/16	220	€ 546,50
29135465	Calio PRO Plus	Pro Plus	25-60		8,33	180	6	6/10/16	220	€ 546,50
29135466	Calio PRO Plus	Pro Plus	25-80		9,86	180	8	6/10/16	220	€ 546,50
29135467	Calio PRO Plus	Pro Plus	25-100		10,99	180	10	6/10/16	220	€ 546,50
29135468	Calio PRO Plus	Pro Plus	25-120		14,3	180	12	6/10/16	400	€ 567,75

Ürün Kodu	Ürün Açıklaması		Model	Çap	Debi (m³/h)	Uzunluk (mm)	H (m) max.	PN	Güç (W) max.	Fiyat
29135469	Calio PRO Plus	Pro Plus	30-40	DN 30 (Dişli)	8,2	180	4	6/10/16	220	€ 649,27
29135470	Calio PRO Plus	Pro Plus	30-60		9,27	180	6	6/10/16	220	€ 649,27
29135471	Calio PRO Plus	Pro Plus	30-80		10,58	180	8	6/10/16	220	€ 649,27
29135472	Calio PRO Plus	Pro Plus	30-100		11,63	180	10	6/10/16	220	€ 649,27
29135473	Calio PRO Plus	Pro Plus	30-120		16,33	180	12	6/10/16	400	€ 675,19
29135474	Calio PRO Plus	Pro Plus	30-140		16,13	180	14	6/10/16	400	€ 675,19
29135475	Calio PRO Plus	Pro Plus	30-160	16,03	180	16	6/10/16	400	€ 675,19	

Ürün Kodu	Ürün Açıklaması		Model	Çap	Debi (m³/h)	Uzunluk (mm)	H (m) max.	PN	Güç (W) max.	Fiyat
29135476	Calio PRO Plus	Pro Plus	32-40	DN 32 (Flanşlı)	8,2	220	4	6/10/16	220	€ 680,16
29135477	Calio PRO Plus	Pro Plus	32-60		9,27	220	6	6/10/16	220	€ 680,16
29135478	Calio PRO Plus	Pro Plus	32-80		10,58	220	8	6/10/16	220	€ 680,16
29135479	Calio PRO Plus	Pro Plus	32-100		11,63	220	10	6/10/16	220	€ 680,16
29135480	Calio PRO Plus	Pro Plus	32-120		16,33	220	12	6/10/16	400	€ 706,08
29135481	Calio PRO Plus	Pro Plus	32-140		16,13	220	14	6/10/16	400	€ 706,08
29135482	Calio PRO Plus	Pro Plus	32-160		16,03	220	16	6/10/16	400	€ 706,08

Ürün Kodu	Ürün Açıklaması		Model	Çap	Debi (m³/h)	Uzunluk (mm)	H (m) max.	PN	Güç (W) max.	Fiyat
29135483	Calio PRO Plus	Pro Plus	40-40	DN 40 (Flanşlı)	10,4	220	4	6/10/16	220	€ 719,41
29135484	Calio PRO Plus	Pro Plus	40-60		16,65	220	6	6/10/16	400	€ 746,49
29135485	Calio PRO Plus	Pro Plus	40-80		19,13	220	8	6/10/16	400	€ 746,49
29135486	Calio PRO Plus	Pro Plus	40-100		20,79	220	10	6/10/16	400	€ 746,49

1 Olağanüstü enerji verimliliği

- Enerji verimliliği düzenlemelerinin gerekliliklerini aşan, optimize edilmiş verimliliklerle geleceğe hazır
- Oransal basınç kontrolüne kıyasla ortalama %40 ek enerji tasarrufu için Dinamik Kontrol sağlar.

2 Hızlı ve kolay devr eye alma

- Tüm çalışma modlarını, işlevleri ve ayar noktalarını ayarlamak için özellikli düğmeleri
- Çalışma modunun ve ayar noktasının metre cinsinden yapılandırılması
- Entegre çift pompalı çalışma ve havalandırma fonksiyonu
- Kilitlenebilir kontrol paneli
- Arıza mesajının görüntülenmesi

3 Dinamik Kontrol İşlevi

- Verimli çalışma modu enerji maliyetlerini azaltır
- Değişen sistem koşullarındaki yetersiz tedariki pratik olarak ortadan kaldırır

4 Entegre Alarm Yönetimi

- Dahili pompa ve motor koruma ekipmanı sayesinde artan çalışma güvenilirliği
- Arıza mesajları ekranda gösterilir ve bir röle aracılığıyla genel arıza mesajları olarak bildirilir

5 Evrensel Kullanım

- Büyük binalardaki sabit hızlı sirkülasyon pompalarının değiştirilmesi için idealdir
- Üç basınç sınıfı için bir pompa: 6/10/16
- Isıtma, havalandırma, iklimlendirme, soğutma ve genel devridaim sistemleri için geniş uygulama aralığı
- Sürekli değişken hız kontrollü, dişli veya flanşlı ıslak rotorlu pompa
- 25 boyutta ve 4 toplam uzunlukta
- Tekli pompalar için de standart olarak çift pompalı çalışma entegre edilmiştir

Ürün Kodu	Ürün Açıklaması		Model	Çap	Debi (m ³ /h)	Uzunluk (mm)	H (m) max.	PN	Güç (W) max.	Fiyat
29135490	Calio PRO Plus	Pro Plus	50-40	DN 50 (Flanşlı)	18,65	240	4	6/10/16	400	€ 757,21
29135491	Calio PRO Plus	Pro Plus	50-60		22,2	240	6	6/10/16	400	€ 757,21
29135492	Calio PRO Plus	Pro Plus	50-80		25,99	240	8	6/10/16	400	€ 757,21

Ürün Kodu	Ürün Açıklaması		Model	Çap	Debi (m ³ /h)	Uzunluk (mm)	H (m) max.	PN	Güç (W) max.	Fiyat
29135497	Calio PRO Plus	Pro Plus	65-40	DN 65	22,06	340	4	6/10/16	400	€ 825,63
29135498	Calio PRO Plus	Pro Plus	65-60	(Flanşlı)	27,88	340	6	6/10/16	400	€ 825,63

Ürün Kodu	Ürün Açıklaması		Model	Çap	Debi (m ³ /h)	Uzunluk (mm)	H (m) max.	PN	Güç (W) max.	Fiyat
29135525	Calio PRO Plus Z	Pro Plus	30-40	DN 30 (Dişli)	15,41	180	4	6/10/16	220	€ 1.348,90
29135526	Calio PRO Plus Z	Pro Plus	30-60		20,17	180	6	6/10/16	220	€ 1.348,13
29135527	Calio PRO Plus Z	Pro Plus	30-80		20,52	180	8	6/10/16	220	€ 1.348,13
29135528	Calio PRO Plus Z	Pro Plus	30-100		20,94	180	10	6/10/16	220	€ 1.348,90
29135529	Calio PRO Plus Z	Pro Plus	30-120		26,01	180	12	6/10/16	400	€ 1.400,74

Ürün Kodu	Ürün Açıklaması		Model	Çap	Debi (m ³ /h)	Uzunluk (mm)	H (m) max.	PN	Güç (W) max.	Fiyat
29135530	Calio PRO Plus Z	Pro Plus	32-40	DN 32 (Flanşlı)	15,91	220	4	6/10/16	220	€ 1.382,07
29135531	Calio PRO Plus Z	Pro Plus	32-60		20,17	220	6	6/10/16	220	€ 1.382,07
29135532	Calio PRO Plus Z	Pro Plus	32-80		20,52	220	8	6/10/16	220	€ 1.382,07
29135533	Calio PRO Plus Z	Pro Plus	32-100		20,94	220	10	6/10/16	220	€ 1.382,07
29135534	Calio PRO Plus Z	Pro Plus	32-120		26,01	220	12	6/10/16	400	€ 1.433,91
29135535	Calio PRO Plus Z	Pro Plus	32-150		26,24	220	15	6/10/16	400	€ 1.441,89

Ürün Kodu	Ürün Açıklaması		Model	Çap	Debi (m ³ /h)	Uzunluk (mm)	H (m) max.	PN	Güç (W) max.	Fiyat
29135535	Calio PRO Plus Z	Pro Plus	40-40	DN 40 (Flanşlı)	24,69	220	4	6/10/16	220	€ 1.389,07
29135536	Calio PRO Plus Z	Pro Plus	40-60		31,41	220	6	6/10/16	400	€ 1.446,73
29135537	Calio PRO Plus Z	Pro Plus	40-80		34,31	220	8	6/10/16	400	€ 1.447,77
29135538	Calio PRO Plus Z	Pro Plus	40-100		31,83	220	10	6/10/16	400	€ 1.447,77

Ürün Kodu	Ürün Açıklaması		Model	Çap	Debi (m ³ /h)	Uzunluk (mm)	H (m) max.	PN	Güç (W) max.	Fiyat
29135542	Calio PRO Plus Z	Pro Plus	50-40	DN 50 (Flanşlı)	33,35	240	4	6/10/16	400	€ 1.475,52
29135543	Calio PRO Plus Z	Pro Plus	50-60		41,09	240	6	6/10/16	400	€ 1.482,47
29135544	Calio PRO Plus Z	Pro Plus	50-80		41,95	240	8	6/10/16	400	€ 1.482,47

Calio Pro Plus

Islak Rotorlu Pompalar için Karşılaştırma Listesi

KSB	KSB Art.-Nr.	Grundfos	Wilo
Calio Pro Plus 25-40	29135464	MAGNA3 25-40	Stratos MAXO 25/0,5-4
Calio Pro Plus 25-60	29135465	MAGNA3 25-60	Stratos MAXO 25/0,5-6
Calio Pro Plus 25-80	29135466	MAGNA3 25-80	Stratos MAXO 25/0,5-8
Calio Pro Plus 25-100	29135467	MAGNA3 25-100	Stratos MAXO 25/0,5-10
Calio Pro Plus 25-120	29135468	MAGNA3 25-120	Stratos MAXO 25/0,5-12
Calio Pro Plus 30-40	29135469	MAGNA3 32-40	Stratos MAXO 30/0,5-4
Calio Pro Plus 30-60	29135470	MAGNA3 32-60	Stratos MAXO 30/0,5-6
Calio Pro Plus 30-80	29135471	MAGNA3 32-80	Stratos MAXO 30/0,5-8
Calio Pro Plus 30-100	29135472	MAGNA3 32-100	Stratos MAXO 30/0,5-10
Calio Pro Plus 30-120	29135473	MAGNA3 32-120	Stratos MAXO 30/0,5-12
Calio Pro Plus 30-140	29135474	-	Stratos MAXO 30/0,5-14
Calio Pro Plus 30-160	29135475	-	-
Calio Pro Plus 32-40	29135476	MAGNA3 32-40 F	-
Calio Pro Plus 32-60	29135477	MAGNA3 32-60 F	-
Calio Pro Plus 32-80	29135478	MAGNA3 32-80 F	Stratos MAXO 32/0,5-8
Calio Pro Plus 32-100	29135479	MAGNA3 32-100 F	Stratos MAXO 32/0,5-10
Calio Pro Plus 32-120	29135480	MAGNA3 32-120 F	Stratos MAXO 32/0,5-12
Calio Pro Plus 32-140	29135481	-	-
Calio Pro Plus 32-160	29135482	-	Stratos MAXO 32/0,5-16
Calio Pro Plus 32-40	29135476	MAGNA3 32-40 F	-
Calio Pro Plus 32-60	29135477	MAGNA3 32-60 F	-
Calio Pro Plus 32-80	29135478	MAGNA3 32-80 F	Stratos MAXO 32/0,5-8
Calio Pro Plus 32-100	29135479	MAGNA3 32-100 F	Stratos MAXO 32/0,5-10
Calio Pro Plus 32-120	29135480	MAGNA3 32-120 F	Stratos MAXO 32/0,5-12
Calio Pro Plus 32-140	29135481	-	-
Calio Pro Plus 32-160	29135482	-	Stratos MAXO 32/0,5-16
Calio Pro Plus 40-40	29135483	MAGNA3 40-40 F	Stratos MAXO 40/0,5-4
Calio Pro Plus 40-60	29135484	MAGNA3 40-60 F	-
Calio Pro Plus 40-80	29135485	MAGNA3 40-80 F	Stratos MAXO 40/0,5-8
Calio Pro Plus 40-100	29135486	MAGNA3 40-100 F	-
Calio Pro Plus 40-120	29135487	MAGNA3 40-120 F	Stratos MAXO 40/0,5-12
Calio Pro Plus 40-150	29135488	MAGNA3 40-150 F	-
Calio Pro Plus 40-180	29135489	MAGNA3 40-180 F	Stratos MAXO 40/0,5-16
Calio Pro Plus 50-40	29135490	MAGNA3 50-40 F	-
Calio Pro Plus 50-60	29135491	MAGNA3 50-60 F	Stratos MAXO 50/0,5-6
Calio Pro Plus 50-80	29135492	MAGNA3 50-80 F	Stratos MAXO 50/0,5-8
Calio Pro Plus 50-100	29135493	MAGNA3 50-100 F	Stratos MAXO 50/0,5-9
Calio Pro Plus 50-120	29135494	MAGNA3 50-120 F	Stratos MAXO 50/0,5-12
Calio Pro Plus 50-150	29135495	MAGNA3 50-150 F	Stratos MAXO 50/0,5-14
Calio Pro Plus 50-180	29135496	MAGNA3 50-180 F	Stratos MAXO 50/0,5-16
Calio Pro Plus 65-40	29135497	MAGNA3 65-40 F	-
Calio Pro Plus 65-60	29135498	MAGNA3 65-60 F	Stratos MAXO 65/0,5-6
Calio Pro Plus 65-80	29135499	MAGNA3 65-80 F	-
Calio Pro Plus 65-100	29135500	MAGNA3 65-100 F	Stratos MAXO 65/0,5-9
Calio Pro Plus 65-120	29135501	MAGNA3 65-120 F	Stratos MAXO 65/0,5-12
Calio Pro Plus 65-150	29135502	MAGNA3 65-150 F	Stratos MAXO 65/0,5-16
Calio Pro Plus 80-40 6	29135503	MAGNA3 80-40 F	-
Calio Pro Plus 80-40 10/16	29135504	MAGNA3 80-40 F	-
Calio Pro Plus 80-60 6	29135505	MAGNA3 80-60 F	Stratos MAXO 80/0,5-6

25 / 4 / 130	126 USD + KDV
25 / 6 / 130	135 USD + KDV
25 / 6 / 180	141 USD + KDV
25 / 8 / 180	171 USD + KDV
32 / 8 / 180	175 USD + KDV
32 / 10 / 180	193 USD + KDV
32 / 12 / 180	195 USD + KDV
32 / 18 / 180	208 USD + KDV

MODEL	L1	L2	H1	H2	B1	B2	G	Bağlantı
	mm	mm	mm	mm	mm	mm	in	In/To
MRS 25/6-180 Maxi	90	180	120.7	170.4	72	157	1 1/2"	1 1/2"to1"
MRS 32-6-180 Maxi	90	180	120.7	170.4	72	157	2"	2"to1 1/4"
MRS 25-8-180 Maxi	90	180	120.7	170.4	72	157	1 1/2"	1 1/2"to1"
MRS 32-8-180 Maxi	90	180	120.7	170.4	72	157	2"	2"to1 1/4"
MRS 25-10-180 Maxi	90	180	120.7	170.4	72	157	1 1/2"	1 1/2"to1"
MRS 32-10-180 Maxi	90	180	120.7	170.4	72	157	2"	2"to1 1/4"
MRS 25-12-180 Maxi	90	180	120.7	170.4	72	157	1 1/2"	1 1/2"to1"
MRS 32-12-180 Maxi	90	180	120.7	170.4	72	157	2"	2"to1 1/4"
MRS 25-18-180 Maxi	90	180	120.7	170.4	72	157	1 1/2"	1 1/2"to1"
MRS 32-18-180 Maxi	90	180	120.7	170.4	72	157	2"	2"to1 1/4"

Özellikler ve modeller	Maksimum güç (W)	Maksimum Yükseklik (m)	Maksimum Debi (m3)
MRS 25/6-180 Maxi	80	6.5	5.5
MRS 32-6-180 Maxi	80	6.5	6
MRS 25-8-180 Maxi	120	8.5	7.5
MRS 32-8-180 Maxi	120	8.5	8
MRS 25-10-180 Maxi	150	10.5	8
MRS 32-10-180 Maxi	150	10.5	8.5
MRS 25-12-180 Maxi	180	12.5	8.5
MRS 32-12-180 Maxi	180	12.5	9
MRS 25-18-180 Maxi	230	18.5	9
MRS 32-18-180 Maxi	230	18.5	9.5

MRS 40 / 10 F	350 USD + KDV
MRS 40 / 10 MAXI	770 USD + KDV
MRS 50 / 12 MAXI	890 USD + KDV
MRS 65 / 11 MAXI	1.155 USD + KDV
MRS 80 / 15 MAXI	1.300 USD + KDV
1300 W	
1,74 HP	
15 MT / 66 M3	

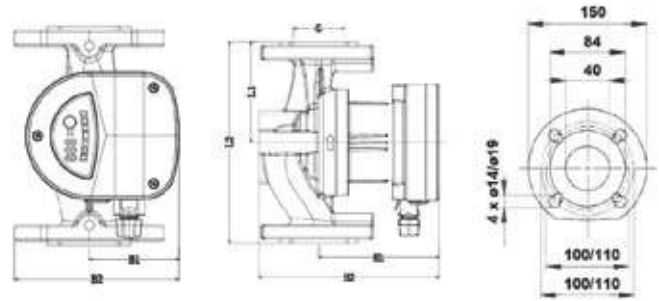

Model	Power	Max. flow	Max. head	Voltage	L1	L2	H1	H2	B1	B2	Connectors
	W	m³/h	m	V	mm	mm	mm	mm	mm	mm	
MRS 40/10F	180	10	10	220	110	220	131,2	107	80	105,3	DN40

2 YOLLU LİNER VANA DN 20 (3/4")	12,72 USD + KDV
2 YOLLU LİNER VANA DN 25 (1)	20,10 USD + KDV
3 YOLLU LİNER VANA DN 20 (3/4")	15,85 USD + KDV
3 YOLLU LİNER VANA DN 25 (1")	22,20 USD + KDV
MR 10 MOTOR AKTUATÖR	12,00 USD + KDV



MR10
Aktuatör

Aktuatör saat montaj dışı başka yerlerde kullanılmamalıdır.
Kullanılmadıkta, için koruyucu kapaklıdır. Sadece
normale çalıştırılmalıdır.
İSİA koruma altına sahiptir.



2 YOLLU LİNER VANA
Model No: DN 20
 DN 25

LİNER VANA'lar emme, çıkışlarda ve pompaların, fanların girişlerinde ve yarıklı açma sistemlerinde suak ve yağlı akışın önlenmesi ve kontrolü için kullanılır. Vanalar temiz tutulmalı ve düzenli olarak bakılmalıdır.



3 YOLLU LİNER VANA
Model No: DN 20
 DN 25

KLASİK GÜÇ THE ORIGINAL POWER

Yüksek debisi, sessiz hidrolik sistemi ve farklı bağlantı seçenekleriyle her havuza uyum sağlayan klasik bir çözüm.

A quiet and powerful classic with high flow and versatile connection options for every pool.

ÖZEL AMAÇLI HAVUZ
RESIDENTIAL POOL

UZUN ÖMÜRLÜ
LONG LASTING

DÜNYA MARKASI
GLOBAL BRAND

BİR KLASİK
THE ORIGINAL



CE

DEVİR/DK
RPM
2.850

MAX. 50°

MAX.
2,5 BAR

Öne Çıkan Özellikler Product Features

- » Optimize edilmiş süper sessiz hidrolik sistem
- » Kelebek somun ile kolay kapanan şeffaf ön filtre
- » Korozyona dayanıklı fan, kolay açılabilen çift drenaj
- » Bağlantılar: ø 50 veya ø 63 mm yapıştırma rakorları içerir
- » Motor sürüş özellikleri Class F, IP55, 50 Hz
- » 177 m³'e kadar olan havuzlarda kullanılır, Tuzlu suda kullanılabilir
- » Optimized super silent hydraulic system
- » Easy accessible and visible pre-filter
- » Corrosion resistant impeller, easy opening double drainage
- » Connections: includes slip unions for ø 50 or ø 63 mm
- » Motor-drive specifications Class F, IP55, 50 Hz
- » Used for residential pools up to 177 m³, Can be used in salt water

Ölçüler Dimensions

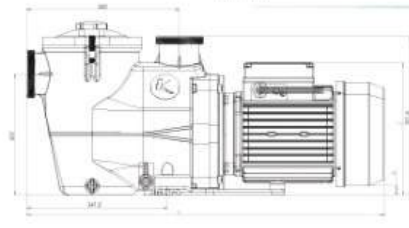
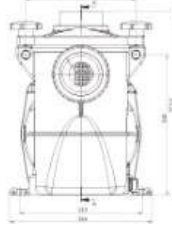

Kullanım kılavuzuna ulaşmak için QR kodu okutun.



Scan the QR code to access the user manual.

Teknik Bilgiler Technical Information

MODEL	BASMA YÜKSEKLİĞİ HEAD IN METERS								
	5	6	8	10	11	12	14	16	18
KS 33.B	11	8,9	7	4,8	3	-	-	-	-
KS 50.B	14,5	12	10	7,56	5,2	5,1	-	-	-
KS 75.B	16	14,5	13,5	11,5	10,2	8,9	5,21	-	-
KS 100.B	21,5	19,5	17,5	15,4	14,2	13	10	5,8	1
KS 150.B	27,5	25,5	23	21,9	20,8	19,7	16,4	11,8	6,2
KS 200.B	32	29,4	27,8	25,7	24,6	23,52	0,51	71	2
KS 300.B	36,5	34,5	32	29,5	28,2	26,9	23,9	20	20

Performans Eğrisi Performance Curves

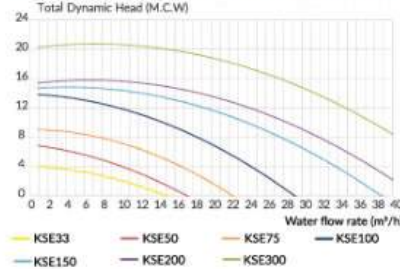

*10 mss basma yüksekliğinde
10 mss water column pressure

KOD CODE	MODEL MODEL	GÜÇ HP POWER HP	BAĞLANTI GİRİŞ ÇIKIŞ INLET OUTLET	DEBI m ³ /h FLOW	GÜÇ KW POWER	SES ŞİDDETİ DP SOUND DP	AĞIRLIK Kg WEIGHT Kg	FİYAT PRICE
11515113090	KSE.33 M	0,33	63 mm	*4,08	0,45	54,6	11,2	438 €
11515113091	KSE.50 M	0,50	63 mm	*7,50	0,58	59,6	12,5	480 €
11515113092	KSE.50 T1	0,50	63 mm	*7,50	0,58	59,6	12	480 €
11515113173	KSE.75 M M IE2	0,75	63 mm	*11,50	0,75	60,8	13,5	645 €
11515113094	KSE.75 T1	0,75	63 mm	*11,50	0,75	60,8	13	625 €
11515113095	KSE.100 M	1,00	63 mm	*15,40	1,00	65,6	14	645 €
11515113096	KSE.100 T1	1,00	63 mm	*15,40	1,00	65,6	13,5	685 €
11515113097	KSE.150 M	1,50	63 mm	*21,90	1,50	65,6	16,5	725 €
11515113156	KSE.150 M IE2	1,50	63 mm	*21,90	1,50	65,6	16,5	750 €
11515113098	KSE.150 T1	1,50	63 mm	*21,90	1,50	65,6	16	755 €
11515113099	KSE.200 M	2,00	63 mm	*25,70	2,00	66,0	17,5	800 €
11515113100	KSE.200 T1	2,00	63 mm	*25,70	2,00	66,0	17	845 €
11515113165	KSE.200 T IE3	2,00	63 mm	*25,70	2,00	66,0	17,5	--
11515113132	KSE.300 T1 IE3	3,00	63 mm	*29,51	3,00	66,7	22	1.105 €
11515113159	KSE.300 M IE2	3,00	63 mm	*29,50	3,00	67,7	22	1.115 €
11515113149	KSE.300 M	3,00	63 mm	*29,50	3,00	67,7	22	1.035 €

YÜZME HAVUZU POMPALARI

- Küçük havuzlar ve / veya yer üstü havuzları için dizayn edilmiştir
- 80 m³'e kadar olan havuzlarda kullanılır
- Tuzlu suda kullanılabilir
- Pump designed for small pools and /or above ground pool
- Used for residential pools up to 80 m³
- Can be used in salt water



Çeyrek dönüşlü kapak sayesinde ön filtreye kolay erişim
Easy access to the pre-filter through the quarter turn cover



Drenaj kapakları ile kışa geçiş daha kolay
Drainage caps to make wintering easier



50 mm dış çap veya ø32/38 mm konik hortum adaptörleri
50 mm outlet or ø32/38 mm fluted adapters



Özel Amaçlı Havuz
Residential Pool



Dünya Markası
Global Brand



Uzun Ömürlü
Long Lasting



Kategorisinde En İyisi
The Best In Its Category

KOD CODE	MODEL	GÜÇ (hp) POWER	BAĞLANTI GİRİŞ ÇIKIŞ INLET OUTLET	DEBİ m ³ /h FLOW	GÜÇ KW POWER KW	AĞIRLIK Kg WEIGHT Kg	FİYAT (EURO)
11515113148	S2.33 M	0,33	50 mm	*7,03	0,45	7,76	330 €
11515113146	S2.50 M	0,50	50 mm	*10,80	0,58	8,85	350 €
11515113147	S2.75 M	0,75	50 mm	*13,00	0,75	9,16	370 €
11515113150	S2.100 M	1,00	50 mm	*15,00	0,90	9,16	420 €
11515113145	S2.150 M	1,50	50 mm	*17,20	1,10	11,30	440 €

*8 mss basma yüksekliğinde 8 mss water column pressure



DEVİR/DK
RPM
2.850



MAX.
50°



MAX.
2,5 BAR



ÖN FİLTRE KAPASİTESİ
PRE FILTER CAPACITY
1,1 lt

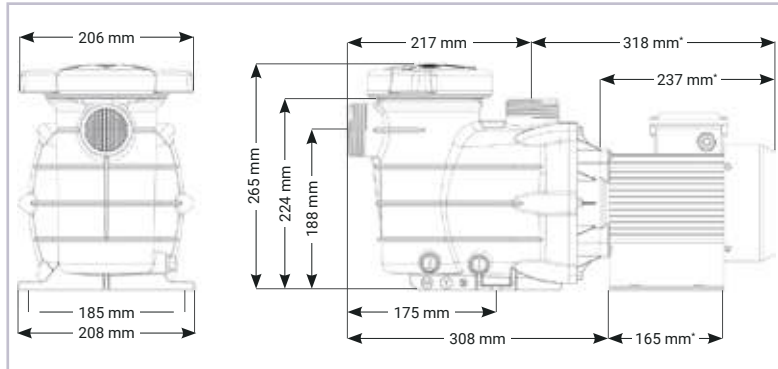

MODEL	BASMA YÜKSEKLİĞİ HEAD IN METERS					
	4	6	8	10	12	14
DEBİ m ³ /h FLOW m ³ /h						
S2 33.M	11,2	9,4	7,3	5	2	-
S2 50.M	14,8	13	10,8	8,5	5,4	-
S2 75.M	17,4	15,2	13	11,1	7,5	-
S2 100.M	19,5	17,8	15	13,2	7,3	5,8
S2 150.M	21,2	19	17,2	15,6	11,8	7,8

Yüzme Havuzu Pompaları

KAPRİ - KAP
Havuz Pompaları



3450



50 C°



2,5 BAR



8 lt

MODEL	BAĞLANTI Giriş Çıkış	DEBİ m ³ /h	GÜÇ HP	GÜÇ KW	SES ŞİDDETİ DB	FİYAT (EURO)
KAP 250.B M	90mm	*41	2,5	2,5	65,2	1.298,00
KAP 250.B T	90mm	*41	2,5	2,5	65,2	1.515,00
KAP 300.B M	90mm	*48	3,0	2,76	65,8	1.370,00
KAP 300.B T	90mm	*48	3,0	2,76	68,4	1.530,00
KAP 350.B T	90mm	*58	3,5	3,7	--	1.648,00
KAP 450.B T	90mm	*66	4,5	4,3	--	1.678,00
KAP 550.B T	90mm	*76	5,5	4,71	--	1.750,00

MODEL	BASMA YÜKSEKLİĞİ							HEAD IN METERS								
	6	8	10	12	14	16	18	20	6	8	10	12	14	16	18	20
	DEBİ m ³ /h FLOW m ³ /h															
KAP 250.B	52	47	41	35	28	--	--	--	52	47	41	35	28	--	--	--
KAP 300.B	60	54	48	42	35	26	--	--	60	54	48	42	35	26	--	--
KAP 350.B	73	65	58	50	41	28	--	--	73	65	58	50	41	28	--	--
KAP 450.B	79	74	66	57	47	36	20	--	79	74	66	57	47	36	20	--
KAP 550.B	86	81	76	67	52	36	28	--	86	81	76	67	52	36	28	--

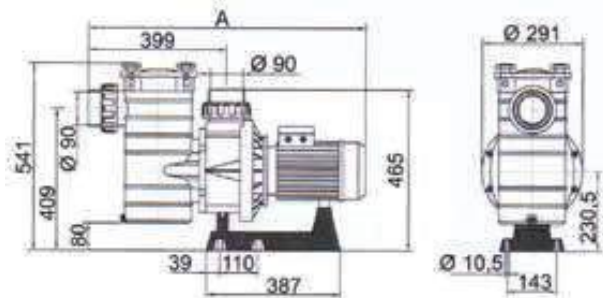

Ürün Açıklaması

- Termoplastik enjeksiyonlu pompa gövdesi.
- Yüksek kapasiteli ön filtre.
- Şeffaf polikarbonat ön filtre kapağı.
- KAPRİ serisinin kapağı 4 adet menteşeli kelebek somun ile kolayca kapanır.
- Tuzlu suda kullanılabilir.

Yüzme Havuzu Pompaları

KAPRI - KAN
Havuz Pompaları



DEVİR/DAK.
RPM

2850



MAX.

50 C°



MAX.

3 BAR



ÖN FİLTRE KAPASİTESİ
PRE-FILTER CAPACITY

14 lt

MODEL	BAĞLANTI Giriş Çıkış	DEBİ m³/h	GÜÇ HP	GÜÇ KW	SES ŞİDDETİ DB	FIYAT (EURO)
KAN 500.B	110mm	*80	5,5	4,71	80	1.539,00
KAN 600.B	110mm	*90	6,5	5,75	892	1.630,00
KAN 750.B	110mm	*113	7,5	7,00	85	1.875,00
KAN 1000.B	110mm	*125	10	8,70	87	2.400,00
KAN 1250.B	110mm	*143	12,5	10,2	87	2.900,00

MODEL	BASMA YÜKSEKLİĞİ HEAD IN METERS									
	8	10	11	12	13	14	16	18	20	22
	DEBİ m³/h FLOW m³/h									
KAN 500.B	90	80	72	64	56	47,5	39,9	22,6	--	--
KAN 600.B	94,5	90	87	84,2	80	75,5	59	46,2	36	--
KAN 750.B	122	113	108	102	95	89	74	53	36,5	--
KAN 1000.B	135	125,4	120,4	115,6	110,5	105,5	83,9	57	32,5	--
KAN 1250.B	152	143	140	137	132	126	118	106	93	80

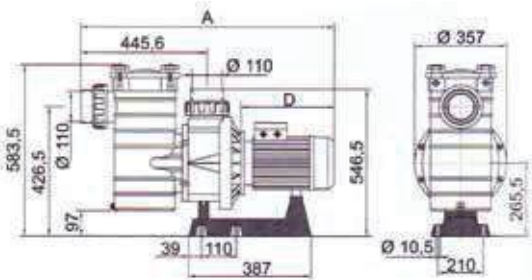

Ürün Açıklaması

- Termoplastik enjeksiyonlu pompa gövdesi.
- Yüksek kapasiteli ön filtre.
- Şeffaf polikarbonat ön filtre kapağı.
- KAN serisinin kapağının kapatılması, paslanmaz çelik saplamalı 4 adet menteşeli kapak vidası ile sağlanmıştır.
- 3 Kg/cm2 basınca dayanabilen desteklenmiş pompa gövdesi, kapak ve pim
- Tuzlu suda kullanılabilir.

NORİL FANLI KENDİNDEN EMİŞLİ HAVUZ POMPALARI

MAX SU SICAKLIĞI 60°C
MAX ORTAM SICAKLIĞI 50°C
MAX EMİŞ 6,5m

MODEL 1	GÜÇ	VOLT	GİRİŞ	ÇIKIŞ	DEBİ											FİYAT		
	HP	VOLT			m3/h	0	4	6	8	10	12	16	20	22	24	EURO		
ZİGANA 1 0,50	0,5	230	1½"	1½"	h(m)	13	12,5	12	11	10,5	9	7	4				253	
ZİGANA 1 0,75	1,75	230	1½"	1½"		15	15	14,5	14	13	12	9	6	3				280
ZİGANA 1 100	1	230	1½"	1½"		18	17	16,5	16	1	14	11	7	4	2			284
ZİGANA 1 100	1	415	1½"	1½"		18	17	16,5	16	15	14	11	7	4	2			286
ZİGANA 1 150	1,5	230	1½"	1½"		18	18	17,5	17	16	15	13	10	4	2			292

MODEL 2	GÜÇ	VOLT	GİRİŞ	ÇIKIŞ	DEBİ											FİYAT		
	HP	VOLT			m3/h	0	6	12	18	20	24	28	30	34	36	38	EURO	
ZİGANA 2 150	1,5	230	2"	2"	h(m)	16	14	12,5	11	10	9	8	7	4			353	
ZİGANA 2 200	2	230	2"	2"		18	17,5	16	15	14	13	12	10	7	4			395
ZİGANA 2 300	3	230	2"	2"		20	19	18	17,5	16	15,5	14	12	9	6	3		490

MODEL 2	GÜÇ	VOLT	GİRİŞ	ÇIKIŞ	DEBİ											FİYAT		
	HP	VOLT			m3/h	0	6	12	18	20	24	28	30	34	36	38	EURO	
ZİGANA 2 150	1,5	415	2"	2"	h(m)	16	14	12,5	11	10	9	8	7	4			345	
ZİGANA 2 200	2	415	2"	2"		18	17,5	16	15	14	13	12	10	7	4			385
ZİGANA 2 300	3	415	2"	2"		20	19	18	17,5	16	15,5	14	12	9	6	3		450
ZİGANA 2 400	4	415	2"	2"		24	23	21	19	17,5	16	15,5	12,5	10	7,5	5		470

KOD	MODEL	GÜÇ (hp)	BAĞLANTI GİRİŞ ÇIKIŞ	DEBİ³/h	GÜÇ KW	AĞIRLIK Kg	AMBALAJ	FİYAT (EURO)
CODE	MODEL	POWER	INLET OUTLET	FLOW	POWER KW	WEIGHT Kg	PACKAGING	PRICE
11515123082	SEN3 400 T	4,50	90mm	*52	4	47	840x395x600	975
11515123083	SEN3 500 T	5,50	90mm	*76	5	54,5	930x395x600	1.275

*10 mss basma yüksekliğinde / 10mss water column pressure

Ürün Açıklaması Product Details

- Aşırı ısınmaya karşı koruma rölesi. Over heat protection relay.
- 2" bağlantı rakorları. 2" connection fittings.
- Düşmeyen gözetleme camı. Non-falling sight glass..
- Ergonomik ön filtre kapak anahtarı. Ergonomic prefilter lid key
- Ergonomik tutma kolu sayesinde kolay taşınabilir. Easy to carry thanks to ergonomic handle.
- AISI 316 paslanmaz çelik mil. AISI 316 stainless steel shaft..
- Çift boşaltma tapası. Double drain plug
- Tuzlu suda kullanılabilir. Can be used in salt water.



ZİGANA 2



ZİGANA 1

DALGIÇ MOTORLAR

4" FELSOM DALGIÇ MOTORLAR (MADE IN ITALY - İTALYAN MALI)

Voltaj	: 220 - 230 V / 50 Hz 380 - 415 V / 50 Hz 460 V / 50 Hz	Yük	: 1500 N 2500 N 4500 N (K)
Voltaj Toleransı	: ± %10	Max. Kalkış Sayısı	: 30 kalkış / saat
İzolasyon	: F Sınıf	Max. Su Sıcaklığı	: 30 °C
Koruma	: İP 68	Soğutma Akışı	: 8 cm / sn
Bağlantı	: NEMA 4"	Su pH	: 6.5 ~ 8
Motor Yağı	: Toksik olmayan hijyenik özellikli		
Motor Montajı	: DİK/YATAY (Yatay için uygulama bazında onaylanmalı)		

* Soketli Kablolulu : *Kablo hasarında motor sökümü gerektirmez
İzolasyon için en ideal çözümler*



MOTOR TİPİ	GÜÇ		VOLT V	AKIM A	KONDANSATÖR µF	FİYATI (EURO)
	KW	HP				
FMO4 007M	0.55	0.75	220	4.6	25	248 €
FMO4 010M	0.75	1.0	220	6.1	35	258 €
FMO4 015M	1.1	1.5	220	7.8	40	282 €
FMO4 020M	1.5	2.0	220	10.4	50	322 €
FMO4 030M	2.2	3.0	220	15.1	76	402 €
FMO4 007T	0.55	0.75	380	1.7	-	238 €
FMO4 010T	0.75	1.0	380	2.1	-	258 €
FMO4 015T	1.1	1.5	380	2.9	-	272 €
FMO4 020T	1.5	2.0	380	3.9	-	302 €
FMO4 030T	2.2	3.0	380	5.5	-	358 €
FMO4 040T	3.0	4.0	380	7.5	-	512 €
FMO4 055T	4.0	5.5	380	9.3	-	642 €
FMO4 075T	5.5	7.5	380	12.6	-	768 €
FMO4 100T	7.5	10.0	380	17.1	-	972 €

DALGIÇ MOTORLAR

ORİJİNAL İTALYAN FELSOM 4" DALGIÇ POMPALAR (TEK POMPA)

**DALGIÇ POMPACILIK TARİHİNDE BİR İLK !
BAĞIMSIZ FLOAT FANLI SİSTEM**

Diğer tüm klasik float yüzer fanlı pompalardan farklı olarak her kademe serbest olarak hareket eder.

Bu şekilde;

* Alt Motor Rulmanlarına Daha Az Aksiyel Yük

* Daha Düşük Motor Akımı, Daha Uzun Motor Ömrü

*** SUSUZ ÇALIŞABİLME ÖZELLİĞİ
500 gr/m³ KUMA DAYANIKLI**

Yeni Dizayn ile günlerce susuz çalışabilir

ve kumlu sularda tüm diğer klasik float

yüzer fanlı pompalardan daha iyi sonuç verir.

* Fan ve Difüzörler yüksek derece ısıya dayanıklı

* Fan ve Difüzör arasında minimum temas

* Aşınmaya Dayanıklı **Cam Elyafı** Fan-Difüzörlü

* Difüzör göbekleri **Seramik** Burçlu

POMPA TİPİ	GÜÇ		KADEME SAYISI	ÇIKIŞ AĞZI	L (mm)	D E B İ								TEK POMPA FİYATI (EURO)	
	KW	HP				l/min	0	10	20	30	35	40	45		50
							m ³ /h	0	0.6	1.2	1.8	2.1	2.4		2.7
FP 4B010	0.75	1	15	1¼"	421	Yükseklik (m)	96	93	85	74	67	58	48	37	190 €
FP 4B015	1.1	1.5	22	1¼"	561		140	135	124	107	97	83	68	50	230 €
FP 4B020	1.5	2	30	1¼"	701		187	180	166	142	126	110	87	64	310 €
FP 4B030	2.2	3	42	1¼"	960		274	265	244	208	185	160	128	94	385 €
FP 4B040	3	4	57	1¼"	1240		373	360	331	284	253	217	175	128	525 €

POMPA TİPİ	GÜÇ		KADEME SAYISI	ÇIKIŞ AĞZI	L (mm)	D E B İ								TEK POMPA FİYATI (EURO)	
	KW	HP				l/min	0	20	30	40	50	60	70		80
							m ³ /h	0	1.2	1.8	2.4	3.0	3.6		4.2
FP 4D010	0.75	1	10	1¼"	330	Yükseklik (m)	65	63	61	57	52	45	36	25	165 €
FP 4D015	1.1	1.5	15	1¼"	430		97	93	90	83	76	65	52	36	200 €
FP 4D020	1.5	2	20	1¼"	530		129	124	120	111	101	87	70	48	230 €
FP 4D030	2.2	3	30	1¼"	710		193	186	178	167	151	130	103	71	310 €
FP 4D040	3	4	40	1¼"	929		257	247	235	220	200	170	133	90	405 €
FP 4D055	4	5.5	54	1¼"	1150	346	333	318	296	267	229	181	122	505 €	

POMPA TİPİ	GÜÇ		KADEME SAYISI	ÇIKIŞ AĞZI	L (mm)	D E B İ								TEK POMPA FİYATI (EURO)	
	KW	HP				l/min	0	30	40	50	60	70	80		90
							m ³ /h	0	1.8	2.4	3.0	3.6	4.2		4.8
FP 4E010	0.75	1	8	1¼"	290	Yükseklik (m)	54	52	50	48	44	40	33	26	155 €
FP 4E015	1.1	1.5	12	1¼"	370		82	80	75	72	67	60	50	39	175 €
FP 4E020	1.5	2	16	1¼"	450		110	105	101	96	90	80	67	53	205 €
FP 4E030	2.2	3	24	1¼"	610		163	157	151	144	133	118	100	80	275 €
FP 4E040	3	4	32	1¼"	750		218	210	201	191	178	158	134	105	370 €
FP 4E055	4	5.5	42	1¼"	900	300	287	277	263	245	220	184	145	465 €	



DALGIÇ MOTORLAR

ORİJİNAL İTALYAN FELSOM 4" DALGIÇ POMPALAR (TEK POMPA)

**DALGIÇ POMPACILIK TARİHİNDE BİR İLK !
BAĞIMSIZ FLOAT FANLI SİSTEM**

Diğer tüm klasik float yüzer fanlı pompalardan farklı olarak her kademe serbest olarak hareket eder. Bu şekilde;

- * Alt Motor Rulmanlarına Daha Az Aksiyel Yük
- * Daha Düşük Motor Akımı, Daha Uzun Motor Ömrü

*** SUSUZ ÇALIŞABİLME ÖZELLİĞİ
500 gr/m³ KUMA DAYANIKLI**

- Yeni Dizayn ile günlerce susuz çalışabilir ve kumlu sularda tüm diğer klasik float yüzer fanlı pompalardan daha iyi sonuç verir.
- * Fan ve Difüzörler yüksek derece ısıya dayanıklı
 - * Fan ve Difüzör arasında minimum temas
 - * Aşınmaya Dayanıklı **Cam Elyaf**lı Fan-Difüzörlü
 - * Difüzör göbekleri **Seramik** Burçlu

POMPA TİPİ	GÜÇ		KADEME SAYISI	ÇIKIŞ AĞZI	L (mm)	DEBİ								TEK POMPA FİYATI (EURO)	
	KW	HP				I/min	0	40	60	80	90	100	120		150
						m³/h	0	2.4	3.6	4.8	5.4	6.0	7.2		9.0
FP 4F020	1.5	2	12	2"	554	Yükseklik (m)	77	70	64	60	58	55	47	30	238 €
FP 4F030	2.2	3	17	2"	746		116	105	97	91	88	83	71	45	298 €
FP 4F040	3.0	4	23	2"	976		155	140	130	122	115	110	95	62	358 €
FP 4F055	4.0	5.5	31	2"	1284		210	193	180	166	160	150	130	85	488 €
FP 4F075	5.5	7.5	39	2"	1669		266	248	232	215	203	190	160	101	658 €
FP 4F100	7.5	10	54	2"	2054		370	340	315	295	280	265	227	150	828 €

POMPA TİPİ	GÜÇ		KADEME SAYISI	ÇIKIŞ AĞZI	L (mm)	DEBİ								TEK POMPA FİYATI (EURO)	
	KW	HP				I/min	0	80	100	120	160	180	200		225
						m³/h	0	4.8	6.0	7.2	9.6	10.8	12		13.5
FP 4H020	1.5	2	8	2"	418	Yükseklik (m)	52	47	45	44	36	30	24	16	193 €
FP 4H030	2.2	3	12	2"	533		78	71	68	64	53	46	37	23	263 €
FP 4H040	3	4	15	2"	688		104	94	91	86	71	61	50	31	293 €
FP 4H055	4	5.5	21	2"	879		144	130	125	121	101	88	70	44	363 €
FP 4H075	5.5	7.5	28	2"	1187		197	177	171	164	140	120	94	60	463 €
FB 4H100	7.5	10	38	2"	1530		262	235	228	220	185	160	126	80	573 €

POMPA TİPİ	GÜÇ		KADEME SAYISI	ÇIKIŞ AĞZI	L (mm)	DEBİ							TEK POMPA FİYATI (EURO)	
	KW	HP				I/min	0	150	200	233	266	300		350
						m³/h	0	9	12	14	16	18		21
FP 4L020	1.5	2	5	2"	363	Yükseklik (m)	34	24	21	18	15	12	7	173 €
FP 4L030	2.2	3	7	2"	492		54	39	33	28	25	20	12	243 €
FP 4L040	3.0	4	10	2"	620		74	53	46	40	33	27	16	283 €
FP 4L055	4.0	5.5	14	2"	792		100	73	62	55	47	37	22	343 €
FP 4L075	5.5	7.5	19	2"	1005		134	97	83	74	60	49	30	453 €



DALGIÇ MOTORLAR

ORJİNAL İTALYAN FELSOM 6" NORİL FAN-DİFÜZÖRLÜ DALGIÇ POMPALAR (TEK POMPA)



POMPA TİPİ	GÜÇ	ÇIKIŞ AĞZI	KADEME	DIŞ ÇAP (mm)	D E B İ										TEK POMPA FİYATI (EURO)
	HP				m³/h	0	3	4.5	6	7.5	9	10.5	12	13.5	
AP B16	10	3"	16	140	Yükseklik (m)	250	234	225	214	202	187	170	146	118	700 €
AP B21	12.5	3"	21	140		328	307	295	281	266	245	222	192	155	880 €
AP B24	15	3"	24	140		374	350	337	322	304	280	253	220	174	960 €
AP B32SD	20	3"	32	140		500	466	450	429	405	374	338	292	237	1460 €

POMPA TİPİ	GÜÇ	ÇIKIŞ AĞZI	KADEME	DIŞ ÇAP (mm)	D E B İ										TEK POMPA FİYATI (EURO)
	HP				m³/h	0	6	9	10.5	12	13.5	15	16.5	18	
AP D12	10	3"	12	140	Yükseklik (m)	188	181	171	163	153	140	125	108	88	550 €
AP D15	12.5	3"	15	140		236	226	214	204	190	175	156	135	110	660 €
AP D18	15	3"	18	140		283	271	257	244	230	210	188	162	131	750 €
AP D24	20	3"	24	140		377	362	342	326	306	280	250	216	175	970 €



Türkiye'nin Motor ve Pompa Yedek Parça Lideri



Türkiye'nin Her Yerinde
50'ye Yakın Servis Ağı

0232 449 16 46 Satış
0232 433 63 36 Satış
0232 433 25 82 Satış
0232 449 14 72 Satış
0533 658 81 68 Satış
0532 211 67 96 Muhasebe

Lütfen Arayınız Mesajlara Bakamıyoruz...

Tipografik ve görsel hatalardan firmamız sorumlu değildir.
Bazı görseller temsildir. Gerçeği ile farklılıklar gösterebilir.
Önceden haber vermeksizin değişiklik yapma hakkımız saklıdır.
Fiyatlar KDV ve nakliye dahil değildir.



-duyar-

motorpompa®



DUYAR MOTOR POMPA DAH.TİC. İTH. İHR. İML. LTD. ŞTİ.

T. + 90 232 449 16 46,

F.+ 90 232 433 25 82

Depo: Adalet Mah. 2132 Sk. No: 3

Salhane - Bayraklı / İZMİR

satis@duyarmotor.com - www.duyarpump.com



/duyar motor pompa